

X·VISION

دفترچه راهنمای یخچال‌های

TDR625-AWD | TDR625-ASD

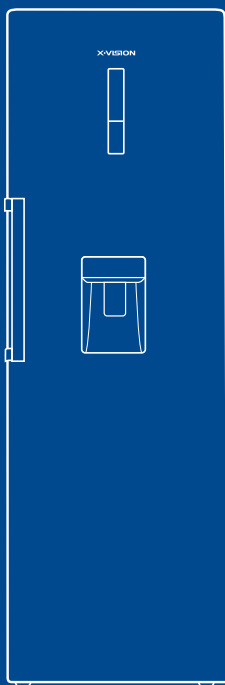

لطفاً این دفترچه را قبل از استفاده از دستگاه با دقت مطالعه فرمایید.

شرکت صنایع ماشین‌های اداری ایران در سال ۱۳۴۳ تاسیس گردید. این شرکت شامل شرکت‌های زیرمجموعه متعددی در حوزه‌های مختلف می‌باشد که از جمله آن‌ها می‌توان به شرکت صنایع لوازم خانگی مادیران اشاره نمود.

مادیران با بیش از نیم قرن سابقه و حضور فعال در کشور، پیشرو در تولید و عرضه محصولات متعددی در حوزه لوازم خانگی، الکترونیک، فناوری اطلاعات و ... با برندهای مختلف از جمله ایکس ویژن و تی‌سی‌ال می‌باشد.

مادیران همچنین به عنوان یک برند کارآفرین، توانسته تا امروز زمینه اشتغال بسیاری از نیروهای جوان و برتر کشور را فراهم آورد.

کارخانه لوازم خانگی

کارخانه لوازم خانگی مادیران واقع در منطقه ویژه اقتصادی پیام در سال ۱۳۹۷ احداث گردید تا با بهره‌گیری از بروزترین و پیشرفته‌ترین ماشین‌آلات اقدام به تولید محصولاتی بسیار با کیفیت و در سطح جهانی، بخش وسیعی از نیاز بازار لوازم خانگی در داخل کشور را تامین نماید.

محصولات اصلی شرکت صنایع لوازم خانگی مادیران،

- یخچال و فریزر
 - ماشین لباسشویی
 - دستگاه تهویه مطبوع (کولرگازی)
- و با دو برند ایکس ویژن و تی‌سی‌ال می‌باشد.

خدمات پس از فروش مادیران

شرکت پشتیبانی فروش مادیران، به عنوان بازوی اصلی خدمات رسانی به مشتریان، پاسخگوی نیاز ایشان در امور نصب و راه‌اندازی دستگاه‌ها، خدمات پس از فروش و رفع مشکلات دستگاه‌ها می‌باشد. خدمات پس از فروش مادیران، با بهره‌مندی از دفاتر استانی و شعب فراوان در سراسر کشور، آماده ارائه خدمات پیشرفته و حرفه‌ای در کوتاه‌ترین زمان ممکن می‌باشد. مشتریان محترم برای بهره‌مندی از این خدمات می‌توانند با شماره ۸۲۲۶۶-۰۲۱ (داخلی ۱) تماس حاصل نمایند.

۱	دستورالعمل‌های ایمنی
۴	جزئیات یخچال
۶	حمل و جابجایی یخچال
۶	نصب و راه‌اندازی
۸	آماده‌سازی دستگاه برای استفاده
۸	کلیدهای صفحه کنترل
۹	تنظیم دمای یخچال
۹	عملکرد سرمایش سریع
۱۰	نگهداری مواد غذایی
۱۰	نگهداری مواد غذایی تازه
۱۰	نگهداری لبنیات و تخم‌مرغ
۱۰	نگهداری مواد غذایی مانده و آماده
۱۰	کشوی میوه و سبزیجات
۱۱	اطلاعات و نکات مفید
۱۲	سرویس و نگهداری
۱۲	تمیز کردن بدنه
۱۲	تمیز کردن داخل یخچال
۱۲	تمیز کردن لاستیک درب یخچال
۱۳	تعویض لامپ LED
۱۳	تغییر جهت درب یخچال
۱۶	نصب دستگیره
۱۷	آب‌سردکن
۱۸	رفع اشکال
۲۱	مشخصات فنی
۲۲	نقشه مدار دستگاه
۲۳	برچسب انرژی

این محصول صرفاً جهت مصرف خانگی است!

قبل از استفاده از این محصول برای اولین بار لطفاً دستورالعمل‌های زیر را با دقت مطالعه نموده و دفترچه راهنما را برای مراجعات بعدی نزد خود نگهدارید.



- ۱- برای اطمینان از دستکاری نشدن دستگاه توسط کودکان، بهتر است هنگام استفاده آن‌ها از یخچال نظارت داشته باشید. افراد کم‌توان از نظر جسمی، ذهنی یا روحی و یا افراد کم‌تجربه و کم‌اطلاع در صورتی می‌توانند از این دستگاه استفاده کنند که تحت نظارت بوده و یا دستورالعمل استفاده صحیح و بی‌خطر از این دستگاه به آن‌ها ارائه شده باشد و از خطرات مربوطه اطلاع داشته باشند. به کودکان اجازه ندهید از یخچال بالا رفته یا با دستگاه بازی کنند. تمیز کردن و تعمیر و نگهداری توسط کودکان نباید بدون نظارت انجام شود.
- ۲- گذاشتن مواد غذایی در داخل یخچال یا برداشتن آن‌ها توسط کودکان ۳ تا ۸ سال مانعی ندارد.
- ۳- در صورت آسیب دیدن کابل برق، برای پیشگیری از وقوع حادثه، از شرکت سازنده، مرکز خدمات پست از فروش مربوطه یا اشخاص واجد شرایط بخواهید تا آن را تعویض نمایند.
- ۴- از مسدود کردن گردش هوای داخل یخچال خودداری نمایید.
- ۵- جهت تسریع یخ‌زدایی مواد غذایی، از به کار بردن هر گونه وسیله مکانیکی (مانند سشوار) یا روشی غیر از آنچه که توسط سازنده توصیه شده است، خودداری نمایید.
- ۶- از آسیب زدن به مدار خنک‌کننده دستگاه خودداری کنید.
- ۷- از قرار دادن وسایل برقی در محفظه یخچال به جز لوازمی که توسط سازنده توصیه شده است، خودداری نمایید.
- ۸- از نگهداری مواد قابل انفجار مانند قوطی‌های اسپری‌های مواد اشتعال‌زا در یخچال خودداری کنید.
- ۹- این دستگاه جهت مصارف خانگی و موارد مشابه قید شده در ذیل، در نظر گرفته شده است:
 - آشپزخانه پرسنل فروشگاه‌ها، ادارات و سایر محیط‌های اداری
 - خانه‌های روستایی، مشتریان هتل‌ها، متل‌ها و سایر محیط‌های مسکونی
 - پانسیون و مسافرخانه
 - کترینگ و موارد مشابه
- ۱۰- بین یخچال و دیوار پشت آن باید حداقل ۵۰ میلی‌متر و حداکثر ۷۵ میلی‌متر فضای خالی وجود داشته باشد.
- ۱۱- هنگام نصب و راه‌اندازی دستگاه دقت کنید تا کابل برق گیر نکرده یا آسیب نبیند.
- ۱۲- از قرار دادن چنדרهای سیار یا منبع تغذیه پرتابل در پشت دستگاه خودداری نمایید.
- ۱۳- برای جلوگیری از آلوده و فاسد شدن مواد غذایی به نکات زیر توجه نمایید:
 - باز گذاشتن درب یخچال به مدت طولانی باعث بالا رفتن بیش از حد دمای محفظه مواد غذایی می‌شود.
 - بدنه یخچال را که در تماس مستقیم با مواد غذایی بوده و همچنین سینی تخلیه آب را به طور مرتب تمیز نمایید.
 - در صورت استفاده نکردن از مخزن‌های آب به مدت ۴۸ ساعت، آن‌ها را تمیز کنید.
 - در صورت استفاده نکردن از آب سردکن به مدت ۵ روز، مسیر آب‌سردکن متصل به شیر اصلی را با فشار آب شستشو دهید.

- گوشت و ماهی خام را در محفظه‌ای قرار دهید که با سایر مواد غذایی در تماس نباشد یا آب آن‌ها بر روی مواد غذایی دیگر چکه نکند.
- محفظه مواد غذایی منجمد با علامت ۲ ستاره برای نگهداری مواد غذایی از پیش منجمد شده و درست کردن بستنی و یخ مناسب است.
- محفظه مواد غذایی با علامت ۱، ۲ و ۳ ستاره برای منجمد کردن مواد غذایی تازه مناسب نیست.
- چنانچه به مدت طولانی از یخچال استفاده نمی‌کنید، آن را خاموش کرده و پس از انجام اقدامات لازم از جمله برفک زدایی، تمیز و خشک کردن آن، برای جلوگیری از ایجاد کپک در دستگاه را نیمه باز بگذارید.
- ۱۴- در صورت استفاده نکردن از یخچال یا باز کردن و نصب قطعات پیش از تمیز کردن دستگاه، دوشاخه آن را از پریز برق خارج نمایید.
- ۱۵- هنگام اتصال دوشاخه به پریز برق از قرار گرفتن کامل آن در پریز اطمینان حاصل کنید.
- ۱۶- دوشاخه دستگاه را حتماً به پریز تک سوکت و دارای اتصال زمین وصل کنید.
- ۱۷- از نصب و راه‌اندازی یخچال در محل نگهداری مواد اشتعال‌زا و قابل انفجار خودداری کنید.
- ۱۸- بنا به دلایل ایمنی، سرویس یا تعویض قطعات را به نمایندگان خدمات پس از فروش معتبر واگذار نمایید.
- ۱۹- موتور یخچال مجهز به سیستم روغنکاری دائمی بوده و نیاز به روغنکاری ندارد.
- ۲۰- یخچال را در محلی قرار دهید که به آسانی بتوان به پریز برق دسترسی پیدا کرد.
- ۲۱- به علت خطر خروج گاز قابل اشتعال هنگام دفع دستگاه قدیمی بر اساس مقررات و آیین‌نامه دفع دستگاه‌های قدیمی محل زندگی خود عمل کنید. قبل از معدوم کردن دستگاه جهت جلوگیری از گرفتار شدن کودکان در داخل دستگاه درب آن را جدا کنید.
- ۲۲- هنگام تمیز کردن یخچال یا در صورت استفاده نکردن از آن، دوشاخه آن را از پریز برق خارج نمایید.
- ۲۳- برای تمیز کردن یخچال از شوینده‌های ملایم یا محلول‌های شیشه پاک‌کن استفاده نمایید.
- ۲۴- توصیه می‌گردد از سیم رابط یا چندراهی برق برای اتصال یخچال به پریز برق استفاده نکنید و آن را مستقیماً به پریز برق وصل کنید.
- ۲۵- از قرار دادن مواد غذایی یا مایعات داغ در داخل یخچال خودداری کنید و قبل از گذاشتن آن در یخچال اجازه دهید سرد شده و دمای آن‌ها به دمای اتاق برسد.
- ۲۶- پس از گذاشتن مواد غذایی داخل یخچال بلافاصله درب آن را ببندید تا دمای داخل یخچال بیش از حد بالا نرود.
- ۲۷- دستگاه را دور از منابع گرمازا یا تابش مستقیم نور خورشید قرار دهید.
- ۲۸- برای اطمینان از تراز بودن دستگاه، آن را بر روی سطح صاف و محکم قرار دهید و از گذاشتن یخچال بر روی سطوح نرم خودداری نمایید.
- ۲۹- از قرار دادن وسایل اضافی بر روی یخچال و خیس کردن آن خودداری کنید.
- ۳۰- جهت پیشگیری از خطر برق‌گرفتگی هرگز با دست مرطوب یا در حالیکه بر روی سطح خیس ایستاده‌اید، از یخچال استفاده نکنید.
- ۳۱- از گذاشتن یخچال در فضای باز یا محل مرطوب خودداری کنید.

- ۳۲- از کشیدن کابل برق برای خارج کردن دوشاخه دستگاه از پریز خودداری کنید. برای خاموش کردن یخچال باید دوشاخه آن را گرفته و سپس از پریز خارج نمایید.
- ۳۳- کابل برق را دور از سطوح گرم قرار دهید.
- ۳۴- ولتاژ منبع تغذیه محل سکونتتان باید با ولتاژ قید شده بر روی برچسب انرژی مطابقت داشته باشد.
- ۳۵- دستگاه را به پریز برق جداگانه و مجهز به سیم اتصال زمین وصل کنید.
- ۳۶- در صورت قطع برق به مدت طولانی و یا استفاده نکردن از دستگاه، برای جلوگیری از بوگرفتن یخچال یا فریزر حتماً دستگاه را تمیز کنید.
- ۳۷- برفک و یخ تشکیل شده داخل فریزر را هر ماه تمیز کنید، چرا که برفک‌های موجود در داخل فریزر ممکن است بر میزان خنک‌کنندگی آن تأثیر بگذارد.
- ۳۸- در صورت قطع و وصل شدن برق حتماً برای روشن کردن یخچال ۵ دقیقه منتظر بمانید؛ در غیر این صورت ممکن است باعث آسیب دیدن کمپرسور شود.
- ۳۹- هنگامی که کودکان از دستگاه استفاده می‌کنند بر نحوه استفاده آن‌ها نظارت داشته باشید تا تنظیمات دستگاه را بهم نزنند.
- ۴۰- این محصول برای استفاده با تایمر خارجی یا سیستم کنترل از راه دور طراحی نشده است.
- ۴۱- دوشاخه این محصول مجهز به دوشاخه اتصال زمین است از این رو اطمینان حاصل کنید که پریز خانه نیز مجهز به پلاتین اتصال زمین باشد.
- ۴۲- برای اطمینان از سالم بودن کابل برق بطور منظم آن را کنترل کنید. در صورت آسیب دیدن کابل هرگز از یخچال استفاده نکنید.
- ۴۳- جهت تعویض لامپ دستگاه به بخش "سرویس و نگهداری" مراجعه نمایید.
- ۴۴- برای حمل، نصب و راه‌اندازی، نگهداری و مراقبت و سرویس دستگاه به بخش‌های "حمل و جابجایی دستگاه"، "نصب و راه‌اندازی"، "سرویس و نگهداری"، و "رفع اشکال" مراجعه نمایید.
- ۴۵- از رده خارج کردن دستگاه منسوخ: برای جلوگیری از آسیب احتمالی ناشی از دفع کنترل نشده زباله‌ها به محیط زیست یا به خطر افتادن سلامت انسان، دستگاه منسوخ خود را با هدف حمایت از استفاده مجدد و پایدار از منابع مواد بازیافت نمایید. از رده خارج کردن دستگاه‌های منسوخ بهتر است توسط مراکز جمع‌آوری ضایعات انجام گیرد. از آنجایی که این دستگاه‌ها ممکن است حاوی کلروفلورکربن (CFC)، عامل مخرب لایه ازن، باشند، برای کسب اطلاعات بیشتر در رابطه با روش صحیح دورانداختن دستگاه منسوخ خود با نزدیک‌ترین مرکز مدیریت پسماند تماس بگیرید.

۴۶- هشدار! خطر آتش‌سوزی ناشی از مواد اشتعال‌زا

یخچال را در حین استفاده، سرویس و تعمیر یا از رده خارج ساختن آن دور از منابع اشتعال‌زا قرار دهید.



نحوه صحیح دفع ضایعات و دستگاه منسوخ

علامت سمت راست به این معناست که این کالا نباید همراه با سایر زباله‌های خانگی دفع گردد. جهت پیشگیری از آسیب احتمالی به محیط زیست و سلامتی انسان به علت دفع کنترل نشده زباله‌ها و برای حمایت از استفاده مجدد و پایدار از منابع مواد، آن را باز یافت نمایید. برای بازگرداندن دستگاه منسوخ خود با نمایندگی مربوطه تماس گرفته یا از سیستم‌های بازگشت و جمع‌آوری ضایعات استفاده کنید.



شرکت مسئولیت هیچ‌گونه خسارت یا حادثه ناشی از استفاده از دستگاه را که مطابق با دستورالعمل‌های این دفترچه نباشد، بر عهده نخواهد گرفت.

جزئیات یخچال

ویژگی‌ها

- ۱- مجهز به سیستم هوشمند کنترل دما، سیستم خنک‌کننده هوا و ضد برفک می‌باشد.
- ۲- مجهز به سردکن سازگار با محیط زیست که شامل مواد بدون CFC (کلروفلوروکربن‌ها) بوده و ۸۰ درصد قطعات اصلی قابل بازیافت هستند.
- ۳- مجهز به کشوهای شفاف با ظاهری مدرن به طوری که مواد غذایی داخل آن‌ها را در یک نگاه می‌توان دید.
- ۴- طبقات شیشه‌ای مقاوم (سکوریت) با قابلیت تنظیم ارتفاع (جابجایی آن‌ها)، ضد سایش و نسوز بوده و کاربرد می‌باشند.
- ۵- کندانسور مخفی دستگاه با طراحی تخت، بی‌نظیر و هماهنگ از سادگی، قابلیت تمیز کردن آسان و استفاده مفید از فضا برخوردار می‌باشد.
- ۶- این محصول نام تجاری بین‌المللی در کمپرسورهای بی‌صدا را به خود اختصاص داده و از ویژگی مصرف انرژی پایین و صدای کم برخوردار است و بدین منظور محصولی مناسب برای مصارف خانگی و تجاری می‌باشد.

توجه: در صورت بالا بودن مدل دستگاه، دستورالعمل‌های مندرج در این راهنما ممکن است با دستگاه شما متفاوت باشد. اما عملکرد و روش استفاده از آن تناقضی با مندرجات این دفترچه ندارد، از این رو با آرامش خاطر از آن استفاده نمایید.

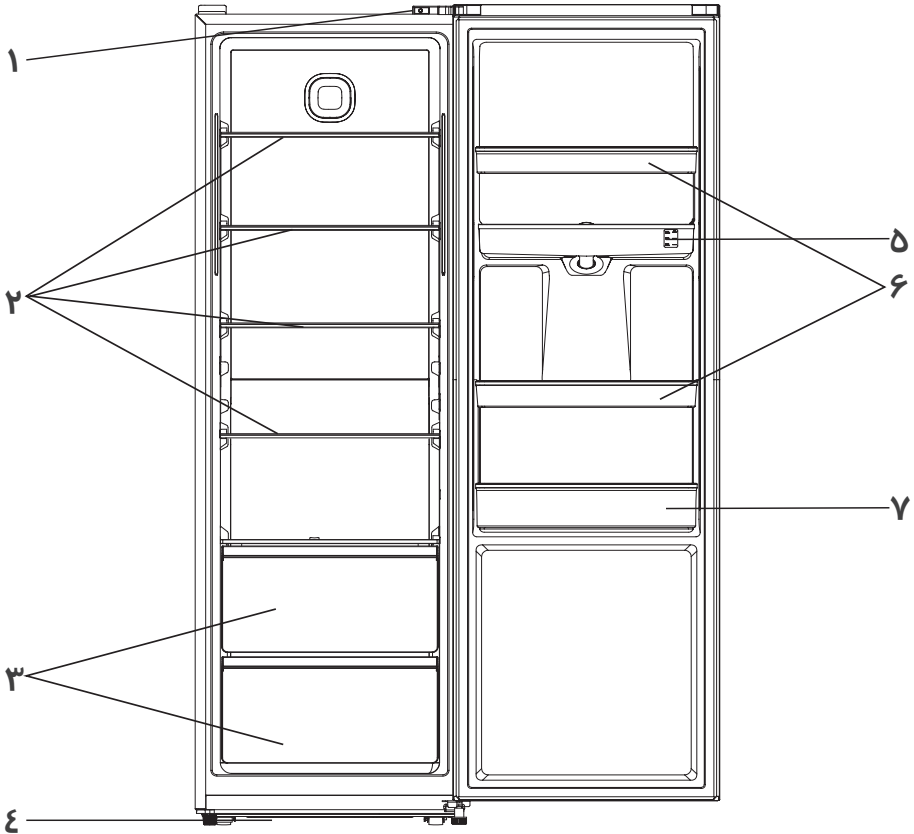

- ۱- کلید لامپ یخچال
- ۲- طبقات شیشه‌ای
- ۳- کشوی میوه و سبزیجات
- ۴- پایه‌های قابل تنظیم
- ۵- مخزن آب
- ۶- قفسه نگهدارنده لیبیات و بطری
- ۷- قفسه بطری

توجه: هنگام تمیز کردن فریزر یا قرار دادن مواد غذایی در آن می‌توانید طبقات شیشه‌ای و کشوها را بیرون آورده و مجدداً در جای خود قرار دهید.

برای حمل، یخچال از قسمت بالای آن گرفته و با زاویه کمتر از ۴۵ درجه با دقت بلند کنید. هرگز برای جابجایی دستگاه از دستگیره‌ها به عنوان اهرم استفاده نکنید. از سر و ته کردن یخچال یا خواباندن آن خودداری کنید. یخچال را روی پایه‌های خود قرار داده و به کمک پایه‌های چرخ‌دار در محل مورد نظر قرار دهید.

نصب و راه‌اندازی

برای تراز بودن یخچال باید آن را بر روی سطح صاف و محکم قرار دهید. از قرار دادن یخچال بر روی سطوح نرم خودداری کنید.

محل نصب یخچال باید دور از منبع گرما، تابش مستقیم نور خورشید یا سایر تجهیزات گرمازا باشد. یخچال را در محل خشک که از تهویه مناسب برخوردار باشد قرار دهید و از قرار دادن آن در محیط خورنده (اسیدی، قلیایی و ...) خودداری کنید.

برای بهبود عملکرد سیستم خنک‌کننده یخچال و صرفه‌جویی در مصرف انرژی باید تهویه و جریان هوای کافی در اطراف آن برای کاهش گرمای یخچال وجود داشته باشد.

یخچال را در حالی که با دیوار پشتی حداقل ۵۰ و حداکثر ۷۵ میلی‌متر فاصله داشته باشد در جای خود قرار دهید.

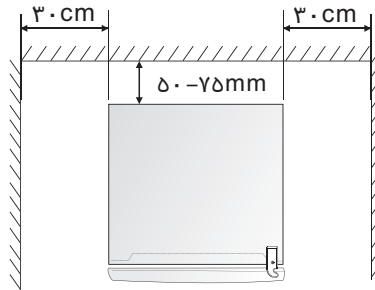

در اطراف یخچال باید فضای خالی به اندازه کافی وجود داشته باشد. در صورتی که فضای خالی کم باشد یا وسایل دیگر در بالا یا کنار یخچال قرار داده شود، مانع از پخش گرمای یخچال و در نتیجه موجب اتلاف انرژی می‌شود. از طرف دیگر ممکن است باعث سوختن دیوار و وسایل اطراف یخچال شود. برای تراز کردن یخچال قسمت جلو و پایه‌های آن را تنظیم کنید. تراز نبودن یخچال باعث ایجاد صدا و لرزش می‌شود.

ابعاد دستگاه و فضای مورد نیاز برای نصب یخچال در شکل زیر نشان داده شده است:

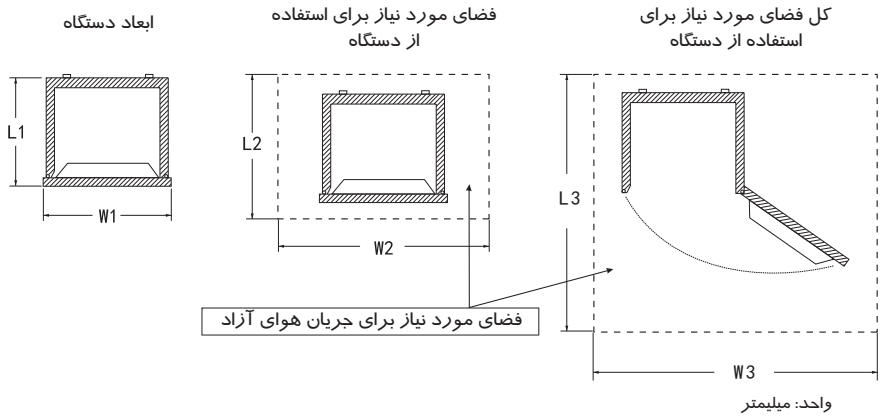

واحد: میلی‌متر

مدل دستگاه	ابعاد دستگاه		فضای مورد نیاز برای استفاده از دستگاه		کل فضای مورد نیاز برای استفاده از دستگاه	
	L1	W1	L2	W2	L3	W3
TDR625-AWD/ASD	660	595	>L1+100	>W1+200	>L1+760	>W1+430

- ۱- ابتدا کلیه لوازم بسته بندی یخچال از قبیل ضربه‌گیر زیر یخچال، فوم‌ها و تسمه‌های لاستیکی را باز کنید.
- ۲- پایه‌ها را تنظیم کرده و با استفاده از دستمال و آب گرم قسمت‌های داخلی و بدنه یخچال را تمیز کنید.
- ۳- پس از نصب یخچال بلافاصله آن را روشن نکنید.
- ۴- قبل از روشن کردن یخچال و برای اطمینان از عملکرد صحیح آن در حدود ۲ الی ۶ ساعت یخچال را در همان حالت باقی بگذارید.
- ۵- برای جلوگیری از آسیب دیدن کابل برق و هرگونه عواقب ناشی از آن دقت داشته باشید که یخچال یا سایر وسایل روی کابل برق قرار نگرفته باشد.
- ۶- قبل از روشن کردن یخچال، مطمئن شوید که ولتاژ یخچال با ولتاژمنبع تغذیه آن مطابقت داشته باشد.
- ۷- پس از راه‌اندازی و روشن کردن یخچال و قبل از گذاشتن مواد غذایی در داخل آن، اجازه دهید به مدت ۲ تا ۳ ساعت در همان حالت بماند تا به دمای عملیاتی ثابت رسیده و خنک شود.
- ۸- در صورت خاموش شدن یخچال قبل از روشن کردن مجدد آن، ۵ دقیقه منتظر بمانید.

کلیدهای صفحه کنترل

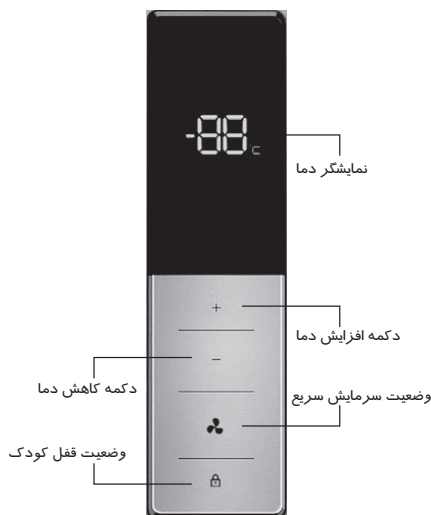

جهت استفاده از دستگاه طبق دستورالعمل‌های زیر عمل کنید. در تصویر صفحه کنترل تنظیمات دستگاه و نحوه استفاده از آن نشان داده شده است. پس از روشن کردن دستگاه برای اولین بار، دکمه‌های صفحه کنترل روشن می‌شوند. در صورت استفاده نکردن از صفحه کنترل یا بسته بودن درب یخچال، نور پس‌زمینه خاموش خواهد شد.



تنظیم دمای یخچال

در صورت استفاده از دستگاه برای اولین بار بهتر است دمای یخچال را بر روی ۵ درجه سانتیگراد تنظیم نمایید. برای تغییر دمای یخچال به ترتیب زیر عمل نمایید:

احتیاط: با تنظیم دما، محفظه انجماد بر روی دمای متوسط تنظیم خواهد شد. دمای محفظه‌ها با توجه به محل نگهداری و مقدار مواد غذایی ممکن است با دمای نشان داده شده بر روی صفحه نمایش متفاوت باشد. دمای محیط نیز ممکن است بر روی دمای تنظیم شده فریز تاثیر بگذارد.

در صورت روشن بودن نشانگر  کلیه دکمه‌ها قفل خواهند شد. برای باز کردن قفل دکمه‌های صفحه‌ی کنترل، دکمه  را به مدت ۳ ثانیه فشار دهید.

با استفاده از دکمه‌های "+" و "-" دمای یخچال را بسته به نیاز خود از ۲ تا ۸ درجه سانتیگراد تنظیم کنید. با هر بار فشار دادن دکمه‌های "+" و "-" دمای مربوطه روی صفحه نمایش ظاهر می‌شود. ۵ ثانیه پس از انتخاب دمای مورد نظر، نشانگر از حالت چشمک‌زن خارج شده و دمای تنظیم شده ذخیره می‌شود.

عملکرد سرمایش سریع (Super Cool)

عملکرد سرمایش سریع (Super Cool) برای خنک شدن سریع مواد غذایی دمای یخچال را به سرعت کاهش می‌دهد. این عملکرد به حفظ مواد مغذی و ویتامین‌های موجود در مواد غذایی تازه کمک کرده و مواد غذایی را برای مدت طولانی‌تری تازه نگه می‌دارد.

عملکرد سرمایش سریع (Super Cool) پس از ۳ ساعت به طور خودکار از وضعیت سرمایش سریع خارج می‌شود. در حالت سرمایش سریع، گزینه "FC" روی نمایشگر دما ظاهر می‌شود. برای غیر فعال کردن این عملکرد، دکمه  را فشار دهید تا دمای یخچال به تنظیم قبلی باز گردد.

قطع برق

در صورت قطع برق کلیه تنظیمات انجام شده به طور خودکار در حافظه ذخیره می‌شود مگر آنکه بخواهید تنظیمات انجام شده را تغییر دهید.

زنگ هشدار باز بودن درب یخچال

در صورت باز ماندن درب یخچال به مدت بیش از ۲ دقیقه، زنگ هشدار به صدا در می‌آید. زنگ هشدار در هر دقیقه ۳ بار بوق می‌زند و پس از ۱۰ دقیقه به طور خودکار قطع می‌شود.

برای صرفه‌جویی در مصرف انرژی هنگام استفاده از یخچال از باز نگاه داشتن درب آن به مدت طولانی خودداری کنید. برای قطع زنگ هشدار درب یخچال را ببندید.

توجه: از تماس مستقیم مواد غذایی با بدنه داخلی یخچال خودداری کنید. برای این منظور باید آن‌ها را جداگانه با فویل آلومینیوم یا سلفون بسته‌بندی کرده یا داخل ظروف پلاستیکی دربسته قرار دهید.

نگهداری مواد غذایی

محفظه فریزر به افزایش زمان نگهداری مواد غذایی فاسدشدنی تازه کمک می‌کند.

نگهداری مواد غذایی تازه

- مواد غذایی با کیفیت و تازه را داخل یخچال قرار دهید.
- قبل از گذاشتن مواد غذایی در یخچال، آن‌ها را به خوبی بسته‌بندی کنید. این کار از خشک شدن مواد غذایی و از بین رفتن رنگ و طعم آن‌ها جلوگیری کرده و به حفظ طراوت و شادابی آن‌ها کمک می‌کند، همچنین مانع از پخش شدن بوی مواد غذایی می‌شود. در صورت نگهداری مواد غذایی در کشوی میوه و سبزیجات نیازی به بسته‌بندی کردن آن‌ها نیست.
- مواد غذایی بودار را حتماً در ظروف دربسته قرار داده و دور از مواد غذایی مانند شیر، کره یا خامه که در اثر بوی تند ممکن است آلوده و فاسد شوند، نگاه دارید.
- قبل از گذاشتن مواد غذایی گرم در یخچال اجازه دهید تا در دمای اتاق خنک شوند.

نگهداری لبنیات و تخم‌مرغ

- لبنیات و تخم‌مرغ را می‌توانید در محفظه خنک‌کننده قرار داده و قبل از اتمام تاریخ مصرف قید شده بر روی بسته‌بندی مصرف کنید.
- از آنجایی که بوی تند ممکن است باعث فاسد شدن کره شود، حتماً آن را داخل ظروف دربسته قرار دهید.
- تخم‌مرغ‌ها را نیز باید در محفظه خنک‌کننده قرار دهید.

نگهداری مواد غذایی مانده و آماده

- برای جلوگیری از خشک شدن غذاهای آماده یا مانده، آن‌ها را در ظروف دردار گذاشته و در یخچال قرار دهید.
- آن‌ها را فقط ۱ تا ۲ روز در یخچال نگهداری کنید.
- غذاهای مانده را فقط یک‌بار و تا زمانی که کاملاً داغ شود، گرم کنید.

کشوی میوه و سبزیجات

- کشوی میوه و سبزیجات بهترین محل برای نگهداری میوه و سبزی تازه است.
- از نگهداری میوه و سبزیجات زیر، به مدت طولانی در دمای کمتر از ۷ درجه سانتیگراد خودداری کنید: مرکبات، صیفی‌جات (خریزه، طالبی، هندوانه)، گیاهان بومی، آناناس، پشن فروت، پاپایا، خیار، فلفل و گوجه‌فرنگی.
- نگهداری میوه و سبزی در دمای پایین باعث نرم شدن، تغییر رنگ یا فاسد شدن آن‌ها می‌شود.
- از نگهداری آووکادو (قبل از رسیدن آن)، موز و انبه در یخچال خودداری کنید.

جهت صرفه‌جویی در مصرف انرژی به نکات زیر توجه نمایید:

- برای صرفه‌جویی در مصرف انرژی از باز نگه‌داشتن درب یخچال به مدت طولانی خودداری کنید.
- دستگاه را از منبع گرما (تابش مستقیم نور خورشید، اجاق گاز برقی یا اجاق گاز و غیره) دور نگاه دارید.
- درجه دمای دستگاه را نباید پایین‌تر از حد لازم تنظیم کنید.
- از قراردادن غذای گرم یا مایعات داغ در داخل یخچال خودداری کنید.
- دستگاه را در محل بدون رطوبت که از تهویه مناسب برخوردار باشد قرار دهید.
- چیدمان طبقات، قفسه و کشوها طبق تصویر نشان داده شده در بخش "جزئیات یخچال" مناسب است. از آنجایی که طرح بر اساس استفاده بهینه از انرژی طراحی شده است، بهتر است از جابجا کردن طبقات خودداری کنید.

نکاتی در رابطه با نگهداری مواد غذایی تازه در یخچال

- از قرار دادن مواد غذایی گرم در یخچال یا فریزر خودداری کنید، این کار باعث بالا رفتن دمای داخلی دستگاه و در نتیجه کارکردن بیش از حد کمپرسور و مصرف بیشتر انرژی می‌شود.
- حتماً قبل از گذاشتن مواد غذایی در یخچال، به ویژه غذاهای بودار، آن‌ها را داخل ظروف در بسته قرار داده یا روی آن‌ها را بپوشانید.
- مواد غذایی را طوری درون یخچال قرار دهید که هوا به راحتی در اطراف آن جریان داشته باشد.

نکاتی در رابطه با یخچال

- گوشت (انواع مختلف) در بسته بندی پلی‌اتیلن: انواع گوشت با بسته‌بندی پلی‌اتیلن را بر روی طبقه شیشه‌ای در بالای کشوی سبزیجات قرار دهید. همیشه به زمان نگهداری مواد غذایی توجه کرده و تا تاریخ توصیه شده توسط تولیدکننده مصرف کنید.
- غذای پخته شده، مواد غذایی سرد و غیره: روی مواد غذایی باید پوشانده شود، سپس می‌توان آن‌ها را در هر یک از طبقات یخچال قرار داد.
- میوه و سبزیجات: باید در کشوی میوه و سبزیجات نگهداری شوند.
- کره و پنیر: باید داخل فویل یا سلفون بسته‌بندی و سپس در یخچال گذاشته شوند.
- بطری‌های شیر: باید درپوش داشته باشند و در قفسه‌های درب نگهداری شوند.

خاموش کردن دستگاه

اگر می‌خواهید برای مدت طولانی از یخچال استفاده نکنید، برای پیشگیری از ایجاد کپک در یخچال اقدامات زیر را انجام دهید.

- ۱- تمام مواد غذایی را از یخچال خارج کنید.
- ۲- دوشاخه را از پریز خارج کنید.
- ۳- داخل یخچال را کاملاً تمیز و سپس خشک کنید.
- ۴- درب یخچال را کمی باز بگذارید تا هوا در آن جریان داشته باشد.

بنا به دلایل بهداشتی توصیه می‌شود حداقل هر دو ماه یک‌بار یخچال (متعلقات و بدنه) را تمیز کنید. **هشدار:** به علت وجود خطر برق‌گرفتگی، یخچال نباید هنگام تمیز کردن به برق متصل باشد. برای همین منظور پیش از اقدام به تمیز کردن یخچال، آن را خاموش کرده و دوشاخه را از پریز خارج کنید.

تمیز کردن بدنه

- برای حفظ زیبایی بدنه یخچال به طور منظم آن را تمیز کنید.
- صفحه نمایش دیجیتالی را با استفاده از دستمال نرم و مرطوب تمیز کنید.
- به جای اسپری مستقیم آب بر روی بدنه، آن را بر روی دستمال تمیز اسپری کنید. این کار باعث می‌شود، آب به طور یکنواخت سطح بدنه یخچال را مرطوب کند.
- با استفاده از محلول شوینده رقیق دستگیره، بدنه و درب یخچال را تمیز کرده و سپس با دستمال نرم آن را خشک کنید.

احتیاط:

- برای تمیز کردن بدنه از اشیاء تیز استفاده نکنید چرا که ممکن است باعث ایجاد خراشیدگی بر روی بدنه شود.
- هرگز از تینر، شوینده‌های خودرو، سفید کننده‌ها، روغن‌های اتري یا فرار (اسانس)، پاک‌کننده‌های ساینده یا حلال‌های آلی مانند بنزن برای تمیز کردن بدنه استفاده نکنید؛ چرا که ممکن است باعث آسیب دیدن بدنه یا حتی آتش‌سوزی شود.

تمیز کردن داخل یخچال

داخل یخچال نیز به طور منظم باید تمیز شود. تمیز کردن یخچال زمانی که مواد غذایی داخل آن کمتر است، آسان‌تر خواهد بود. داخل یخچال را با محلول رقیق جوش شیرین تمیز کرده و سپس با آب گرم و دستمال یا اسفنجی که آب آن کاملاً گرفته شده باشد، پاک کنید. قبل از جاگذاری طبقات و کشوها، تمام سطوح و قطعات را کاملاً خشک کنید.

احتیاط:

- برای تمیز کردن برفک‌های فریزر هرگز از وسایل نوک تیز استفاده نکنید.
- پس از خشک شدن کامل داخل یخچال می‌توانید آن را روشن کرده و دوشاخه را به پریز برق وصل کنید.

تمیز کردن لاستیک درب یخچال

لاستیک دور درب یخچال را تمیز نگاه دارید. مایعات و مواد غذایی چسبناک ممکن است باعث چسبیدن لاستیک به بدنه و در نتیجه پاره شدن آن هنگام باز کردن درب یخچال شود. لاستیک دور درب را با محلول آب گرم و شوینده ملایم شسته و سپس آن را با آب پاک کرده و کاملاً خشک نمایید.

احتیاط:

- پس از خشک شدن کامل لاستیک دور درب یخچال می‌توانید آن را روشن کنید.

تعویض لامپ LED

- هشدار:** هرگز شخصا اقدام به تعویض لامپ یخچال نکنید. در صورت آسیب دیدن لامپ LED با نمایندگی خدمات پس از فروش تماس بگیرید.
- برای تعویض لامپ LED مراحل زیر باید انجام شود:
- ۱ - دوشاخه را از پریز برق خارج کنید.
 - ۲ - دربپوش محفظه لامپ را با کشیدن آن به سمت بالا و سپس بیرون خارج کنید.
 - ۳ - سر پوش لامپ LED را با یک دست نگاه داشته و در حالی که ضامن اتصال را فشار می‌دهید با دست دیگر به سمت بیرون بکشید.
 - ۴ - لامپ را تعویض کرده و به آن ضربه کوتاهی بزنید تا در جای خود محکم شود.

تغییر جهت درب یخچال

در صورت نیاز می‌توانید جهت باز شدن درب یخچال را از چپ به راست تغییر دهید.

هشدار! هنگام تغییر جهت درب، نباید دستگاه به برق متصل باشد؛ از این رو حتما دوشاخه آن را از پریز برق خارج کنید.

دستگاه را در حالت عمودی قرار داده، درب آن را باز کرده و طبقات آن را برای جلوگیری از آسیب دیدن آن‌ها خارج کنید. سپس درب دستگاه را ببندید. برای تغییر جهت درب به ترتیب زیر عمل نمایید:

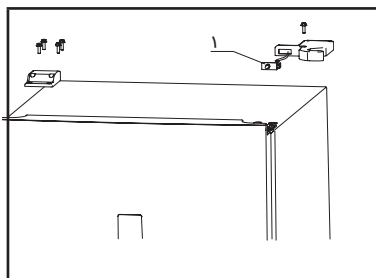

- ۱ - با استفاده از پیچ گوشتی چهار سو، چهار عدد پیچ را که در گوشه سمت چپ بالای دستگاه قرار دارد باز کرده و سرپوش را جدا کنید.
- ۲ - پیچی را که در سرپوش لولای راست قرار دارد با پیچ گوشتی چهار سو باز کنید.
- ۳ - اتصال سویچ لامپ یخچال (۱) را قطع کرده و آن را باز کنید.

	<p>۴- سه پیچ لولای سمت راست را باز کنید. ۵- کانکتور برق را قطع کنید. ۶- سر پوش محافظ گوشه سمت راست (۲) بالای یخچال را جدا کرده و سیم را داخل سوراخی که به همین منظور تعبیه شده قرار دهید و سپس سرپوش را در جای خود بگذارید.</p>
	<p>۷- درب را به سمت بالا بکشید تا از لولای پایین آزاد شود، سپس درب را به آرامی بر روی یک سطح نرم قرار دهید.</p>
	<p>۸- پیچ‌های لولا و پایه پایین را باز کنید. ۹- قطعات لولا (۳): پایه ۴: مهره ۵: لولا ۶: پین لولا) را از هم جدا کنید.</p>
	<p>۱۰- پین لولا را از سوراخ سمت راست به سوراخ سمت چپ منتقل کنید.</p>
	<p>۱۱- لولای پایین را در سمت چپ و پایه را در سمت راست دستگاه مجدداً نصب کنید.</p>

	<p>۱۲- تیغه را از سمت راست پایین درب باز کرده و به سمت چپ پایین درب وصل کنید.</p>
	<p>۱۳- درب یخچال را روی لولای پایین قرار دهید و مطمئن شوید که پین لولا در سوراخ پایین درب قرار گرفته باشد. لولای سمت چپ (همراه دستگاه) را نیز نصب کرده و پیچ‌های آن را ببندید.</p>
	<p>۱۴- سرپوش محافظ سمت چپ درب (۷) را باز کرده و سیم را بیرون آورده و به کانکتور برق وصل کنید.</p>
	<p>۱۵- سویچ لامپ (۱) را به سرپوش لولای سمت چپ (همراه دستگاه) بسته و سپس سیم را وصل کنید. ۱۶- پیچ‌های سرپوش محافظ لولا و سوراخ را ببندید.</p>

این دستگاه مجهز به دستگیره بیرونی است که در جعبه گذاشته شده‌اند. برای نصب آن‌ها به ترتیب زیر عمل نمایید:

- ۱- با استفاده از پیچ گوهی ۴ سو، پیچ‌ها (۸) را باز کنید.
- ۲- دستگیره را از جعبه خارج کرده و با استفاده از پیچ‌ها در جای خود ببندید.
- ۳- پیچ‌ها را با سرپوش‌هایی (۱۰) که داخل کیسه پلاستیکی کوچک در کنار دستگیره قرار دارد، بپوشانید.

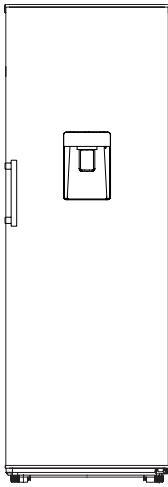

شکل ۳

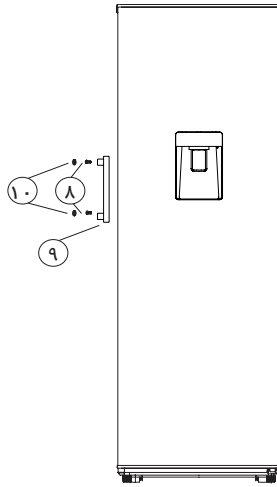

شکل ۲

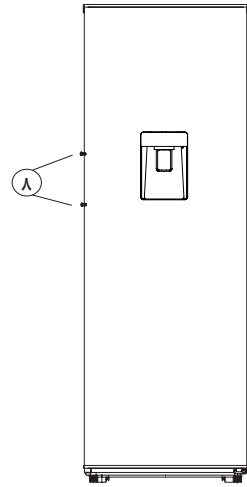

شکل ۱

- شکل ۱ : نمای جلو بدون دستگیره
 شکل ۲ : نمای تفکیکی از نحوه نصب دستگیره
 شکل ۳ : نمای جلو پس از نصب دستگیره

این دستگاه مجهز به آب سردکن است که امکان دسترسی به آب خنک را بدون نیاز به باز کردن درب یخچال برای شما فراهم می‌کند.
بدین ترتیب تعداد دفعات باز و بسته شدن درب یخچال کمتر شده و از هدر رفتن سرمای یخچال جلوگیری می‌گردد، در نهایت باعث صرفه‌جویی در مصرف برق می‌شود.

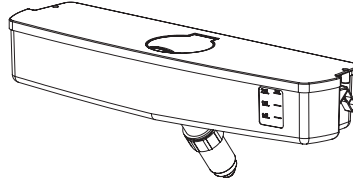
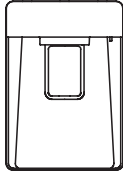

پر کردن مخزن آب

- دریچه مخزن آب را باز کنید.
- مخزن را از آب تصفیه شده پر کنید.
- از پر کردن بیش از حد مخزن خودداری کنید. حداکثر ظرفیت مخزن ۲ لیتر است.
- دریچه مخزن را ببندید.

توجه: مخزن را به جز آب تصفیه شده از مایعات دیگر پر نکنید. نوشیدنی‌هایی از قبیل آب‌میوه و نوشابه‌های گازدار و ... جهت استفاده در آب سردکن مناسب نیستند. پر کردن مخزن آب از این قبیل نوشیدنی‌ها ممکن است باعث از کار افتادن و آسیب دیدن آن شده که غیر قابل تعمیر باشد. مواد شیمیایی و افزودنی‌های موجود در نوشابه‌ها ممکن است باعث خوردگی و آسیب دیدن مواد اولیه مخزن آب شود و گارانتی شرکت شامل این قبیل از پیشامدها نمی‌شود.

نحوه استفاده از آب سردکن

- با لیوان خود پدال آب سردکن را فشار دهید.
- برای قطع جریان آب، پدال را رها کنید.
- میزان جریان آب به شدت فشار دادن پدال بستگی دارد.
فشار کامل پدال: جریان کامل آب
فشار پدال با شدت کم: جریان کم آب
- با بالا رفتن سطح آب در لیوان برای جلوگیری از سرریز شدن آب شدت فشار بر روی پدال را کمتر کنید.

قفل کردن پدال آب سرد کن

برای قفل شدن پدال آب سرد کن کلید زیر آبریز را به سمت چپ بکشید.

توجه: برای فشار دادن پدال آب سرد کن از لیوان نرم و قابل انعطاف استفاده نکنید. در صورت استفاده از لیوان یکبار مصرف با انگشت خود و از پشت لیوان پدال را فشار دهید.

تمیز کردن مخزن آب

- درپوش مخزن آب را باز کرده و تمام قطعات را با آب گرم و تمیز بشویید. سپس با یک دستمال نرم و تمیز آن‌ها را خشک کنید.
- مجدداً مخزن و درپوش را در جای خود نصب کنید.
- برای جلوگیری از نشئت احتمالی آب، مطمئن شوید که تمام قطعات باز شده در جای اصلی خود قرار گرفته باشد.

توجه: مخزن آب و متعلقات آن قابل شستشو در ماشین ظرفشویی نیستند.

رفع اشکال

چنانچه در استفاده از یخچال دچار مشکل شده یا دغدغه‌ای در رابطه با عملکرد صحیح آن دارید، قبل از تماس با خدمات پس از فروش موارد زیر را کنترل کنید.

هشدار:

هرگز شخصاً اقدام به سرویس و تعمیر دستگاه نکنید. در صورت بررسی موارد زیر و رفع نشدن اشکال با نمایندگی مجاز خدمات پس از فروش، متخصص برق یا فروشنده‌ای که از آن یخچال را خریداری کرده‌اید، تماس بگیرید.

علل احتمالی و راه حل	اشکال
<p>اتصال برق دستگاه را کنترل کنید. فیوز یا مدار منبع برق را کنترل کرده و در صورت نیاز تعویض نمایید. دمای محیط بسیار پایین است. برای رفع این اشکال دمای یخچال را روی درجه‌ای که کمتر از دمای محیط باشد، تنظیم کنید. دستگاه در حین برفک‌زدایی خودکار یا پس از روشن شدن برای محافظت از کمپرسور شروع به کار نمی‌کند و این حالت کاملاً طبیعی است.</p>	<p>یخچال درست کار نمی‌کند.</p>
<p>ممکن است دستگاه نیاز به تمیز کردن داشته باشد. برخی از مواد غذایی، ظروف یا بسته بندی‌ها ممکن است باعث ایجاد بوی نامطبوع شوند.</p>	<p>بوی نامطبوع احساس می‌شود.</p>
<p>صداهای زیر کاملاً طبیعی هستند:</p> <ul style="list-style-type: none"> • صدای کارکردن کمپرسور • صدای جریان هوا از فن کوچک • صدای موتور داخل محفظه یخچال یا سایر محفظه‌ها • صدای غرغر شبیه به جوش آمدن آب • صدای ترق تروق هنگام برفک‌زدایی خودکار • صدای تق قبل از به کار افتادن کمپرسور 	<p>صدای غیر عادی از یخچال شنیده می‌شود.</p>
<p>سایر صداهای غیر عادی ممکن است به دلایل زیر باشد که باید آن را بررسی کرده و جهت رفع آن اقدام نمایید:</p> <ul style="list-style-type: none"> • در صورتی که دستگاه تراز نباشد. • بدنه پشتی دستگاه با دیوار در تماس باشد. • بطری‌ها و ظروف داخل یخچال افتاده یا تکان می‌خورند. 	
<p>شنیدن صدای موتور معمولاً طبیعی است. در موارد زیر موتور دستگاه شروع به کار می‌کند:</p> <ul style="list-style-type: none"> • دمای دستگاه سردتر از حد نیاز تنظیم شده باشد. • مواد غذایی گرم به مقدار زیاد و به تازگی داخل یخچال گذاشته شده باشد. • دمای بیرون از یخچال بسیار بالا باشد. • درب یخچال به مدت طولانی باز مانده باشد. • پس از نصب و راه‌اندازی دستگاه یا هنگامی که دستگاه به مدت طولانی خاموش مانده و از آن استفاده نشده باشد. 	<p>موتور بی وقفه کار می‌کند.</p>

علل احتمالی و راه حل	اشکال
<p>دقت کنید که مواد غذایی خروجی هوا را مسدود نکرده باشد. از تهویه مناسب هوا نیز هنگام گذاشتن مواد غذایی داخل دستگاه اطمینان حاصل کنید. از بسته بودن کامل درب مطمئن شوید. برای تمیز کردن برفک به بخش "سرویس و نگهداری" مراجعه نمایید.</p>	<p>لایه‌های برفک در دستگاه تشکیل می‌شود.</p>
<p>ممکن است درب یخچال یا فریزر برای مدت طولانی باز مانده یا به دفعات باز و بسته شده باشد. وسیله‌ای مانع بسته شدن درب شده است. فضای خالی مناسب در بالا اطراف و پشت دستگاه وجود نداشته باشد.</p>	<p>داخل دستگاه بیش از حد گرم می‌شود.</p>
<p>طبق توضیحات بخش "کلیدهای صفحه کنترل" دمای یخچال را زیاد کنید.</p>	<p>داخل دستگاه بیش از حد سرد می‌شود.</p>
<p>توجه داشته باشید که درب یخچال یا فریزر به اندازه ۱۰ الی ۱۵ میلی‌متر به سمت عقب شیب داشته باشد تا درب به طور خودکار بسته شود و یا ممکن است چیزی در داخل یخچال مانع از بسته شدن درب می‌شود.</p>	<p>درب به آسانی بسته نمی‌شود.</p>
<p>ظرف یا سینی تخلیه آب (در منتهی الیه زیر دستگاه) درست در جای خود قرار نگرفته است تا آب ناشی از ذوب شدن یخ‌ها به داخل آن هدایت شود و یا لوله تخلیه آب مسدود شده است. در این حالت باید یخچال را به جلو کشیده تا از دیوار فاصله بگیرد و سپس ظرف یا سینی آب و لوله تخلیه آب را کنترل کنید.</p>	<p>آب روی زمین چکه می‌کند.</p>
<p>لامپ LED ممکن است خراب شده باشد. برای تعویض آن به بخش "سرویس و نگهداری" مراجعه نمایید. سیستم دستگاه به دلیل باز بودن درب یخچال به مدت طولانی، لامپ را غیر فعال کرده است. برای روشن شدن لامپ درب یخچال را بسته و مجدداً باز کنید.</p>	<p>لامپ دستگاه روشن نمی‌شود.</p>

A+	رتبه بهره‌وری انرژی رده‌بندی انرژی از A+++ (حداکثر بهره‌وری انرژی) تا D (حداقل بهره‌وری انرژی)
۱۴۳ kWh/an	مصرف انرژی سالانه ۱۴۳ kWh مصرف انرژی در سال بر اساس نتایج بدست آمده در طول ۲۴ ساعت و تحت شرایط استاندارد آزمایشگاهی محاسبه شده است. مصرف واقعی انرژی به نحوه استفاده و محل دستگاه بستگی دارد.
۳۶۰	ظرفیت کل دستگاه
-	تعداد ستاره
T	طبقه‌بندی اقلیمی این دستگاه جهت استفاده در شرایط محیطی با دمای ۱۶ الی ۴۳ درجه سانتیگراد طراحی شده است.
--- dB(A)	میزان صدا
۱۸۵۰ × ۵۹۵ × ۶۲۵mm	ابعاد دستگاه (ارتفاع × عرض × عمق)
۱۹۰۰ × ۱۲۰۰ × ۱۳۰۰mm	ابعاد فضای مورد نیاز (ارتفاع × عرض × عمق)
۲۲۰-۲۴۰V	ولتاژ مصرفی مجاز
۲A	جریان مجاز
۵۰Hz	فرکانس مجاز
۲W حداکثر	توان لامپ یخچال
I (کلاس یک)	رده‌بندی ایمنی در برابر برق گرفتگی

تعداد	متعلقات دستگاه	تعداد	متعلقات دستگاه
۴	قفسه شیشه‌ای	۳	جای بطری
۱	جای تخم‌مرغ	۱	تانک آب
۱	دفترچه راهنما	۲	کشو

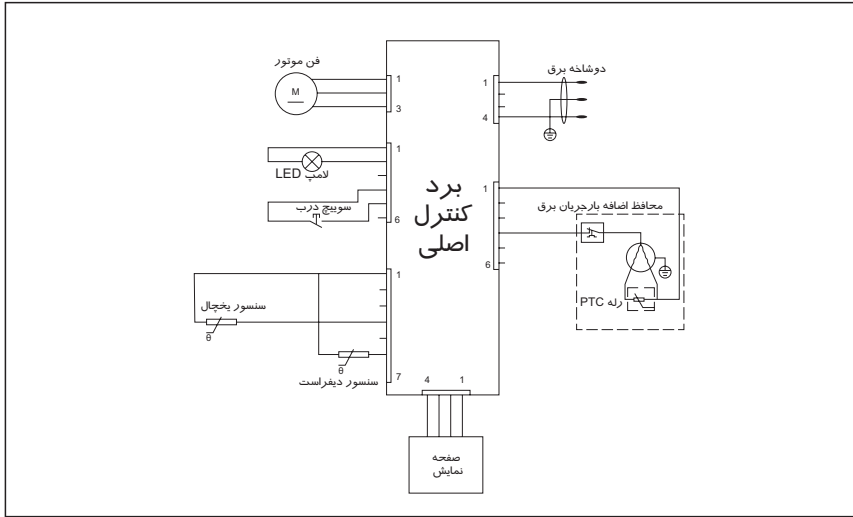

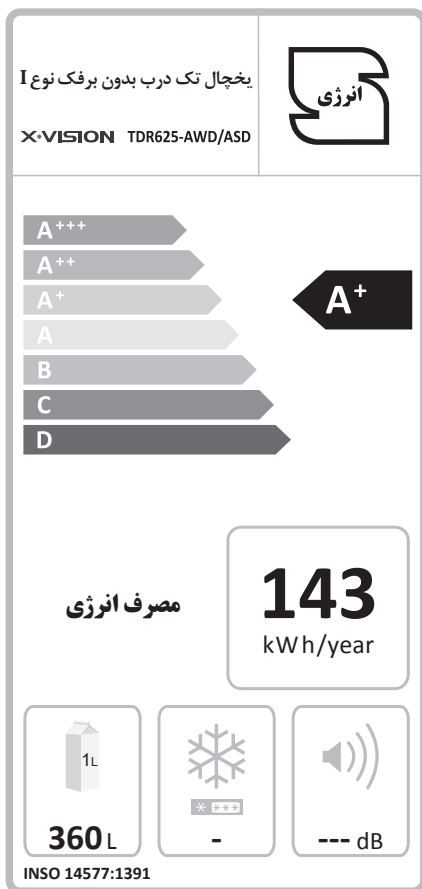

143 kWh مصرف انرژی در سال بر اساس نتایج به دست آمده در طول ۲۴ ساعت و تحت شرایط استاندارد آزمایشگاهی محاسبه شده است. مصرف واقعی انرژی به نحوه استفاده و محل دستگاه بستگی دارد.

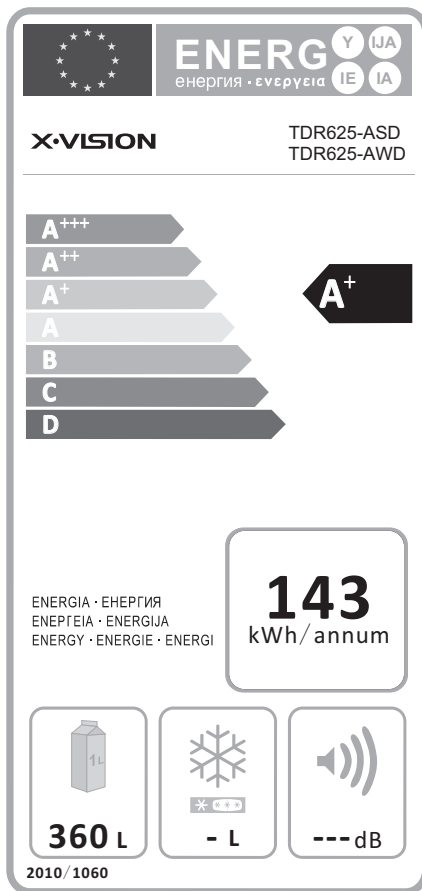

Notes: 143 kWh per year, based on the results of standard tests tested over a 24-hour period. The actual energy consumption will depend on the mode of use and location of the device.

Household refrigerating appliance model category	Refrigerator with one or more fresh-food storage compartments
Energy efficiency class	A+
<i>A+++ (the highest energy efficiency) to D (the lowest efficiency)</i>	
Annual energy consumption (AEC)	143 kWh/an
<i>Energy consumption of 144 kWh per year, calculated based on the result obtained for 24 hours under standardized test conditions. The actual energy consumption depends on the conditions of use and location of the device.</i>	
Total useful volume	358
- of which compartment for highly perishable goods (l)	
- of which storage compartment of fresh food (l)	358
- of which the wine storage compartment (l)	
- of which cellar compartment (l)	
- of which frozen food storage compartment (l)	
Number of stars:	NA
Lowest temperature of the wine storage compartment	NA
Frost-free	NA
Autonomy	NA
Freezing capacity	NA
	N-ST-T
Climatic class	This appliance is designed to be used at an ambient temperature between °16+C and °43+C
Noise level	--- dB(A) re 1 Pw
Built-in appliance	No
Product dimensions (H x W x D)	1850 x 595 x 625 mm
Installation space (H X W x D)	1900 x 1200 x 1300 mm
Rated voltage	240-220V~
Rated current	2.0A
Rated frequency	50Hz
Lamp power	Max 2W
Protection against electrical shock	I

Problem	Possible cause & Solution
Temperature inside is too warm	You may have left the doors open too long or too frequently; or the doors are kept open by some obstacle; or the appliance is located with insufficient clearance at the sides, back and top.
Temperature inside is too cold	Increase the temperature by following the "Display controls" chapter.
Doors can't be closed easily	Check whether the top of the refrigerator is tilted back by 15-10mm to allow the doors to self close, or if something inside is preventing the doors from closing.
Water drips on the floor	The water pan (located at the rear bottom of the cabinet) may not be properly positioned to direct water into this pan, or the water spout is blocked. You may need to pull the refrigerator away from the wall to check the pan and spout.
The light is not working	<ul style="list-style-type: none"> • The LED light may be damaged. Refer to replace LED lights in cleaning and care chapter. • The control system has disabled the light due to the door being kept open too long, close and reopens the door to reactivate the light.

Problem	Possible cause & Solution
Noise from the appliance	<p>The sounds below are quite normal:</p> <ul style="list-style-type: none"> • Compressor running noises. • Air movement noise from the small fan motor in the freezer compartment or other compartments. • Gurgling sound similar to water boiling. • Popping noise during automatic defrosting. • Clicking noise before the compressor starts.
	<p>Other unusual noises are due to the reasons below and may need you to check and take action:</p> <p>The cabinet is not level. The back of appliance touches the wall. Bottles or containers fallen or rolling.</p>
The motor runs continuously	<p>It is normal to frequently hear the sound of the motor, it will need to run more when in following circumstances:</p> <ul style="list-style-type: none"> • Temperature setting is set colder than necessary • Large quantity of warm food has recently been stored within the appliance. • The temperature outside the appliance is too high. • Doors are kept open too long or too often. • After your installing the appliance or it has been switched off for a long time.
A layer of frost occurs in the appliance	<p>Check that the air outlets are not blocked by food and ensure food is placed within the appliance to allow sufficient ventilation. Ensure that door is fully closed. To remove the frost, please refer to cleaning and care chapter.</p>

If you experience a problem with your appliance or are concerned that the appliance is not functioning correctly, you can carry out some easy checks before calling for service, please see below. You can carry out some easy checks according to this section before calling for service.

Warning! Don't try to repair the appliance yourself. If the problem persists after you have made the checks mentioned below, contact a qualified electrician, authorized service engineer or the shop where you purchased the product.

Problem	Possible cause & Solution
Appliance is not working correctly	Check whether the power cord is plugged into the power outlet properly.
	Check the fuse or circuit of your power supply, replace if necessary.
	The ambient temperature is too low. Try setting the chamber temperature to a colder level to solve this problem.
Appliance is not working correctly	It is normal that the freezer is not operating during the automatic defrost cycle, or for a short time after the appliance is switched on to protect the compressor.
Odors from the appliance	The interior may need to be cleaned.
	Some food, containers or wrapping cause odors.

Using the dispenser

- Push in the lever of the water dispenser with your glass.
- Releasing the lever, stops further dispensing of water.
- Flow rate is dependent on how far the lever is pushed back:
 - Fully back = full flow
 - Gently back = trickle
- As the level of water in your cup/glass rises, gently reduce the amount of pressure on the lever to avoid overflow.

Lock Function: It has a mechanical device in the groove, move to the left, the plate is locked and no water out.

Notes: Push the water dispenser lever with a rigid cup. If you are using a plastic disposable cup, then push the lever with your fingers from behind the cup.

Clean the water tank

- Take off the cover of water tank. Clean them with warm and clean water and dry them with clean and soft cloth.
- Install them with opposite steps.
- To prevent possible leakage, ensure that any parts removed during cleaning are refitted correctly in their original locations.

Notes: The water tank and dispenser components are not dishwasher-proof.

The refrigerator is built with water dispenser. The water dispenser allows access to chilled water without having to open the refrigerator door. The number of door openings is thus reduced, less cold air is lost from the refrigerator and you save on electricity costs.

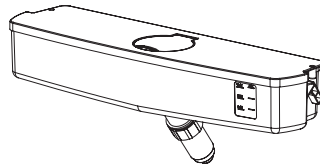
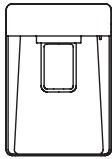

Filling the water tank

- Open the cap of the water tank.
- Fill with pure and clean drinking water.
- Do not overfill the tank. The capacity is 2L.
- Close the cap.

Notes: Do not fill water tank with any liquid other than drinking water. Beverages such as fruit juice, carbonated fizzy soda drinks and alcohol are not suitable for use with the water dispenser. If such liquids are used, the water dispenser may malfunction and be damaged beyond repair. Some chemical ingredients and drink additives may also attack and damage the water tank material. The guarantee does not cover such eventualities.

This appliance has been built with external handle, which is in poly bag. Please follow instruction below to install them:

1. Remove two screws(8) by a cross screwdriver.
2. Take out the handles(9) and fix it with the two screws(8).
3. Cover the two screws(8) with two caps(10). The caps re in a small poly bag together with the handles.

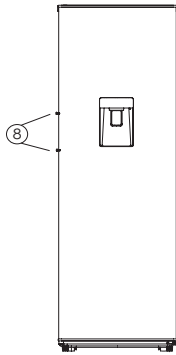

Figure 1

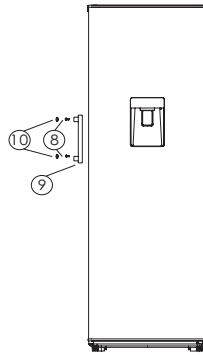

Figure 2

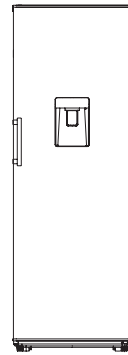

Figure 3

Figure 1: Front view without handles

Figure 2: Exploded view of installing the handles

Figure 3: Front view with handles

14. Open the cover on door left(7) and take out the wire. Connect the electrical connector.

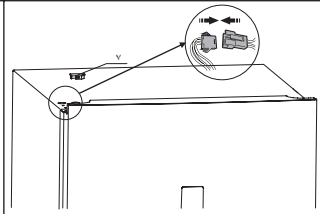

15. Install the light switch(1) to left hinge cover(supplied with the appliance) and connect the wire.
 16. Fix the left hinge cover and the hole cover with screws.

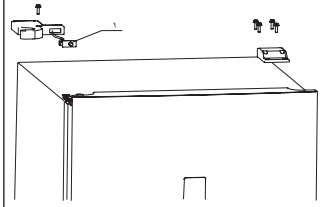

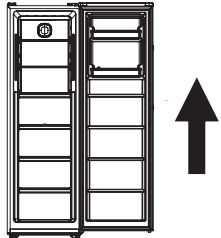
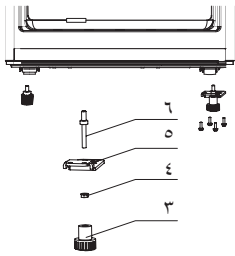
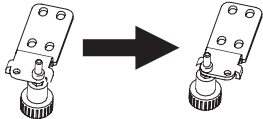
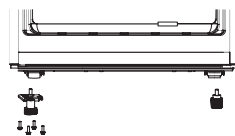
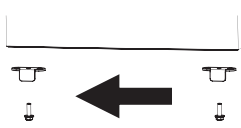
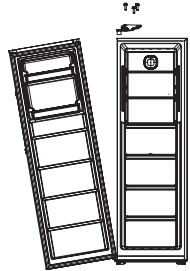
<p>7. Lift the door upwards to disengage it from the bottom hinge, put the door to one side and lay it down gently on a padded surface.</p>	
<p>8. Screw off the bottom hinge part and foot. 9. Disassemble the hinge to four parts: (3)foot; (4)nut; (5)hinge; (6)hinge pin.</p>	
<p>10. Remove the hinge pin from right hole to left hole and assemble the four parts.</p>	
<p>11. Install back the bottom hinge part in left and foot in right to the appliance.</p>	
<p>12. Screw off the block on door bottom right and install it to the bottom left.</p>	
<p>13. Place the door on the bottom hinge, making sure that the hinge pin is inserted in the hole at the bottom of the door. Install the left hinge (supplied with the appliance) and fix it with screws.</p>	

The side at which the door opens can be changed, from the left side (as supplied) to the right side, if the installation site requires.

Warning! When reversing the door, the appliance must not be connected to the mains. Ensure that the plug is removed from the mains socket.

Note: Before you start lay the appliance on its back in order to gain access to the base, you should rest it on soft foam packaging or similar material to avoid damaging the backboard. Stand the appliance upright. Open the door to take out all door racks (to avoid racks damaged) and then close the door. To reverse the door, the following steps are generally recommended.

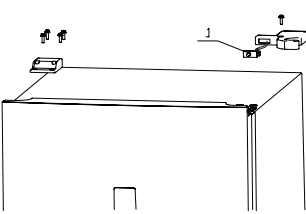
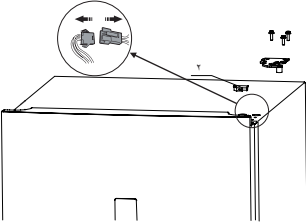
<ol style="list-style-type: none"> 1. Screw off the four bolts which in top left with cross opener and take off the cover. 2. Screw off the one bolt which in right hinge cover with cross opener and take it off. 3. Disconnect the light switch(1) and take it off. 	
<ol style="list-style-type: none"> 4. Screw off the three bolts in right hinge and take them off. 5. Disconnect the electrical connector. 6. Take off the cover on door right(2) and put the wire into the hole and cover it 	

will be easier to clean when food stocks are low. Wipe the inside of the fridge freezer with a weak solution of bicarbonate of soda, and then rinse with warm water using a wrung-out sponge or cloth. Wipe completely dry before replacing the shelves and baskets. Thoroughly dry all surfaces and removable parts.

Caution!

- Don't use sharp objects to remove frost from the freezer. Only after the interior completely dry should the appliance be switched back on and plugged back into the mains socket.

Door seals cleaning

Take care to keep door seals clean. Sticky food and drinks can cause seals to stick to the cabinet and tear when you open the door. Wash seal with a mild detergent and warm water. Rinse and dry it thoroughly after cleaning.

Caution!

- Only after the door seals are completely dry should the appliance be powered on.

Replacing the LED light

Warning: The LED light must not be replaced by the user! If the LED light is damaged, contact the customer helpline for assistance. To replace the LED light, the below steps can be followed:

1. Unplug your appliance.
2. Remove light cover by pushing up and out.
3. Hold the LED cover with one hand and pull it with the other hand while pressing the connector latch.
4. Replace LED light and snap it correctly in place.

For hygienic reasons the appliance (including exterior and interior accessories) should be cleaned regularly at least every two months.

WARNING: The appliance must not be connected to the mains during cleaning. Danger of electrical shock! Before cleaning switch the appliance off and remove the plug from the mains socket.

Exterior cleaning

- To maintain good appearance of your appliance, you should clean it regularly.
- Wipe the digital panel and display panel with a clean, soft cloth.
- Spray water onto the cleaning cloth instead of spraying directly on the surface of the appliance. This helps ensure an even distribution of moisture to the surface.
- Clean the doors, handles and cabinet surfaces with a mild detergent and then wiped dry with a soft cloth.

Caution!

- Don't use sharp objects as they are likely to scratch the surface.
- Don't use Thinner, Car detergent, Clorox, ethereal oil, abrasive cleansers or organic solvent such as Benzene for cleaning. They may damage the surface of the appliance and may cause fire.

Interior cleaning

You should clean the appliance interior regularly. It

Hints for refrigerator

- Meat (All Types) Wrap in polythene food: wrap and place on the glass shelf above the vegetable drawer. Always follow food storage times and use by dates suggested by manufacturers.
- Cooked food, cold dishes, etc.: They should be covered and may be placed on any shelf.
- Fruit and vegetables: They should be stored in the special drawer provided.
- Butter and cheese: Should be wrapped in airtight foil or plastic film wrap.
- Milk bottles: Should have a lid and be stored in the door racks.

Switching off your appliance

If the appliance needs to be switched off for an extended period, the following steps should be taken prevent mould on the appliance.

1. Remove all food;
2. Remove the power plug from the mains socket;
3. Clean and dry the interior thoroughly;
4. Ensure that all the doors are wedged open slightly to allow air to circulate.

We recommend that you follow the tips below to save energy.

- Try to avoid keeping the door open for long periods in order to conserve energy.
- Ensure the appliance is away from any sources of heat(Direct sunlight, electric oven or cooker etc)
- Don't set the temperature colder than necessary.
- Don't store warm food or evaporating liquid in the appliance.
- Place the appliance in a well ventilated, humidity free room. Please refer to Installing your new appliance chapter.
- If the diagram shows the correct combination for the drawers, crisper and shelves, do not adjust the combination as this is designed to be the most energy efficient configuration.

Hints for fresh food refrigeration

- Do not place hot food directly into the refrigerator or freezer, the internal temperature will increase resulting in the compressor having to work harder and will consume more energy.
- Do cover or wrap the food, particularly if it has a strong flavor.
- Place food properly so that air can circulate freely around it.

Fish and seafood

- Whole fish and fillets should be used on the day of purchase. Until required, refrigerate on a plate loosely covered with plastic wrap, waxed paper or foil.
- If storing overnight or longer, take particular care to select very fresh fish. Whole fish should be rinsed in cold water to remove loose scales and dirt and then patted dry with paper towels. Place whole fish or fillets in a sealed plastic bag.
- Keep shellfish chilled at all times. Use within 2-1 days.

Precooked foods and leftovers

- These should be stored in suitable covered containers so that the food will not dry out.
- Keep for only 2-1 days.
- Reheat leftovers only once and until steaming hot.

Vegetable container

- The vegetable container is the optimum storage location for fresh fruit and vegetables.
- Take care not to store the following at temperatures of less than °7C for long periods: Citrus fruit, melons, aborigines, pineapple, papaya, currettes, passion fruit, cucumber, peppers, tomatoes.
- Undesirable changes will occur at low temperatures such as softening of the flesh, browning and/or accelerated decaying.
- Do not refrigerate avocados (until they are ripe), bananas and mangoes.

or covered and stored away from foods such as butter, milk and cream which can be tainted by strong odours.

- Cool hot foods down before placing them in the fridge compartment.

Dairy foods and eggs

- Most pre-packed dairy foods have a recommended 'use by /best before/best by/ date stamped on them. Store them in the fridge compartment and use within the recommended time.
- Butter can become tainted by strong smelling foods so it is best stored in a sealed container.
- Eggs should be stored in the fridge compartment.

Red meat

- Place fresh red meat on a plate and loosely cover with waxed paper, plastic wrap or foil.
- Store cooked and raw meat on separate plates. This will prevent any juice lost from the raw meat from contaminating the cooked product.

Poultry

- Fresh whole birds should be rinsed inside and out with cold running water, dried and placed on a plate. Cover loosely with plastic wrap or foil.
- Poultry pieces should also be stored this way. Whole poultry should never be stuffed until just before cooking, otherwise food poisoning may result.

minute and will automatically stop alarming 10 minutes later.

To save energy, please avoid keeping the door open for a long time when using the appliance. The door alarm can be cleared by closing the door.

STORAGE OF FOOD

Your appliance has the accessories as the “Structure illustration” showed in general, with this part instruction you can have the right way to storage your food. The glass shelves and crisper can be removed to store food if needed.



Note: Food is not allowed to touch directly all surfaces inside the appliance. It has to be wrapped separately in aluminum sheet or in cellophane sheet or in airtight plastic boxes.

Storing food in the refrigerator compartment

The fridge freezer compartment helps to extend the storage times of fresh perishable foods.

Fresh food care for best results:

- Store foods that are very fresh and of good quality.
- Ensure that food is well wrapped or covered before it is stored. This will prevent food from dehydrating, deteriorating in colour or losing taste and will help maintain freshness. It will also prevent odour transfer. Vegetables and fruit need not be wrapped if they are stored in the vegetable container of the fridge compartment.
- Make sure that strong smelling foods are wrapped

Caution! When you set a temperature, you set an average temperature for the whole freezer cabinet. Temperatures inside each compartment may vary from the temperature values displayed on the panel, depending on how much food you store and where you place them. Ambient temperature may also affect the actual temperature inside the appliance. All the buttons are locked if the icon “” is illuminated, press the “” button for 3 seconds to unlock them.

Press “+” and “-” to set the temperature between °2C and °8C as needed, and control panel will display corresponding values. After 5s, the display will stop flashing and the setting takes effect.

Super cool

Super cool will quickly lower the temperature within the appliance so food will cool faster. This can lock in the vitamins and nutrients of fresh food and keep food fresh longer.

Super cool automatically switches off after 3 hours and the temperature setting displays FC.

When super cool function is on you can switch off by pressing “” and the temperature setting will revert back to the previous setting.

Power outage

In the event of a power failure, all temperature settings will automatically preserved, unless you change the setting of temperature.

Door Alarm

If the door is opened for over 2 minutes, the door alarm will sound. Buzzer will sound 3 times every 1

Use your appliance according to the following control regulations, your appliance has the corresponding functions and modes as the control panels showed in the pictures below. When the appliance is powered on for the first time, the backlight of the icons on display panel starts working. If no buttons have been pressed and the doors are closed, the backlighting will turn off.



Controlling the temperature

We recommend that when you start your appliance for the first time, the temperature is set to °5C. If you want to change the temperature, follow the instructions below.

INSTALLATION

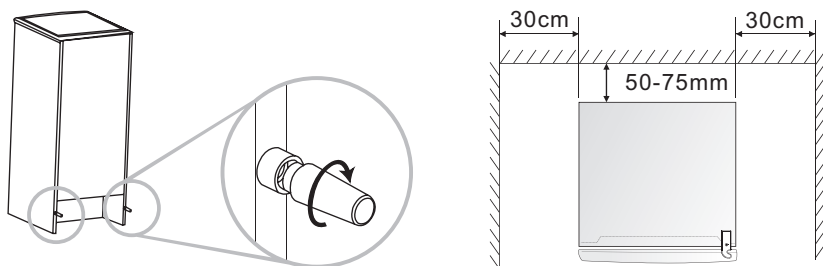

FIRST USE

Before the use of the refrigerator, remove all the packages, including bottom cushion and foam pads and rubber belts in the refrigerator.

Adjust the feet and clear the outside and inside of the refrigerator with warm cloth.

Do not start the refrigerator immediately after vertical placement. Only start it after 6-2 hours standing to ensure its proper operation.

To prevent damage to the power cord and any consequence incidents, the power cord should be not covered by the refrigerator or other objects. Before switching on the refrigerator, please check the voltage range of refrigerator carefully if the same as that of the power supply.

When the refrigerator is first installed, allow it stabilize at normal operating temperatures for 3-2 hours prior to filling it with fresh or frozen foods.

If operation is interrupted, wait for 5 minutes before restarting.

When transportation, hold the base and lift the refrigerator carefully with an angle inferior at 45 degree. Never hold the door handle as support. Never place it upside down nor horizontally. Push refrigerator on its basis and place it thanks to its roller feet.

INSTALLATION

To fix stably, the appliance must be placed on a flat and solid surface. It should not be laid on any soft material.

Choose a location where there is no heat source. Keep the refrigerator away from direct sunlight or other appliance producing heat.

Choose a dry and well-ventilated place where there is no corrosive air.

In order to improve efficiency of the cooling system and save energy, it is necessary to maintain good ventilation around the appliance for the dissipation of heat. For this reason, sufficient clear space should be available around the refrigerator.

The appliance is supplied with two plastic spacers. After installation of these spacers, the appliance cannot be pushed against the wall to maintain proper ventilation. Insert the spacers into the relevant openings on the back of the appliance, then screw the spacers tightly. Place the appliance against a wall with a free distance that not exceeding 75 mm but more than 50mm.

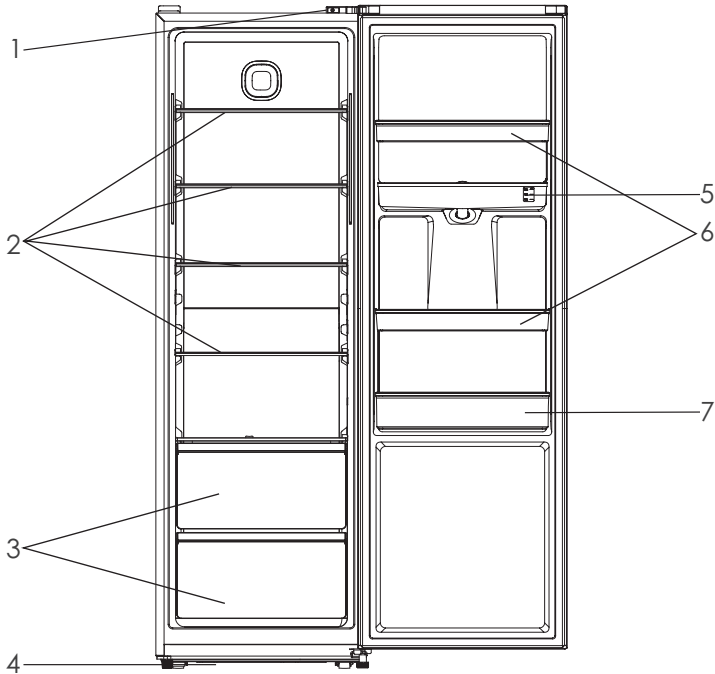

- 1. Light switch
- 2. Glass shelves
- 3. Fruits and vegetables crisper
- 4. Adjustable feet
- 5. Water tank
- 6. Balcony
- 7. Bottle rack

Note: The glass shelves and the crisper can be removed and inserted for cleaning and storing of food according to the appliance.

CORRECT DISPOSAL OF THIS PRODUCT

This marking indicates that this product should not be disposed with other household wastes throughout the EU. To prevent possible harm to the environment or human health from uncontrolled waste disposal, recycle it responsibly to promote the sustainable reuse of material resources. To return your used device, please use the return and collection systems or contact the retailer where the product was purchased. They can take this product for environmental safe recycling.

We decline liability for any damage or accident derived from any use of this product which is not in conformity with the instructions contained in this booklet.

and the appliance should not be used if the cable is damaged.

43. Regarding the information for replacing of the lamps of the appliance, thanks to refer to the paragraph "CLEANING AND CARE" of the manual.

44. Regarding the information pertaining to the installation, handing, maintenance, servicing and disposal of the appliance, thanks to refer to the paragraph "TRANSPORT AND HANDING" "INSTALLATION" "CLEANING AND CARE" "TROUBLESHOOTING" of the manual.

45. Disposal of the appliance: To prevent possible harm to the environment or human health from uncontrolled waste disposal, recycle it responsibly to promote the sustainable reuse of material resources. And the disposal should only be done through public collection points. Old refrigerators can contain CFC that destroy the ozone; contact the waste treatment center nearest your home for more details on the correct procedures for disposal.



46. WARNING! Risk of fire – flammable material. Please keep the product far away fire source during using, service and disposal. There are flammable materials at the back of the appliance.

30. To avoid injury or death from electrical shock do not operate the appliance with wet hands, while standing on a wet surface or while standing in water.

31. Do not use outdoors or in wet conditions.

32. Never pull the cord to disconnect it from the outlet. Grasp the plug and pull it from the outlet.

33. Keep the cord away from heated surfaces.

34. Check that the voltage of the power supply in your home is the same as the voltage shown on the rating label of this product.

35. Connect your refrigerator to an independent electrical socket and use a safe ground wire.

36. When the frost in freezer is removed, or when there is no electricity or when refrigerator ceases to be used, it should be cleaned in order to prevent it from smelling.

37. Defrost the freezer at least once a month because too much frost may affect refrigeration.

38. Turn on electricity only 5 minutes later after electricity goes off. Otherwise, the compressor may be damaged.

39. Children should be supervised to ensure that they do not play with the appliance.

40. The appliance is not intended to be operated by means of an external timer or a separate remote-control system.

41. This appliance has been incorporated with a grounded plug. Please ensure the wall outlet in your house is well earthed.

42. It is recommended to check regularly the supply cord for any sign of possible deterioration,

parts at an authorized service dealers.

19. The motor is permanently lubricated and will require no oil.

20. The appliance must be positioned so that the plug is accessible.

21. Please according to local regulations regarding disposal of the appliance for its flammable blowing gas. Before you scrap the appliance, please take off the doors to prevent children trapped.

22. Ensure the refrigerator is unplugged before cleaning or if the product is not in use.

23. To clean the appliance use only mild detergents or glass cleaning products. Never use harsh detergents or solvents.24. It is not recommended to use this refrigerator with an extension cord or power board. Please ensure that the appliance is plugged directly into the electrical outlet.

25. Do not place hot food or drink into the refrigerator before it cools down to room temperature.

26. Close the door immediately after putting in any items so the inside temperature will not rise dramatically.

27. Keep appliance away from any heat source or direct sunlight.

28. To fix stably, the appliance must be placed on a flat and solid surface. It should not be laid on any soft material.

29. Do not place any other appliance on top of the refrigerator, and do not wet it.

respect the following instructions:

- Opening the door for long periods can cause a significant increase of the temperature in the compartments of the appliance.

- Clean regularly surfaces that can come in contact with food and accessible drainage systems.

- Clean water tanks if they have not been used for 48h; flush the water system connected to a water supply if water has not been drawn for 5 days.

- Store raw meat and fish in suitable containers in the refrigerator, so that it is not in contact with or drip onto other food.

- Two-star frozen-food compartments are suitable for storing pre-frozen food, storing or making ice cream and making ice cubes.

- One-, two- and three-star compartments are not suitable for the freezing of fresh food.

- If the refrigerating appliance is left empty for long periods, switch off, defrost, clean, dry, and leave the door open to prevent mould developing within the appliance.

14. Unplug the appliance from outlet when not in use, before putting on or taking off parts, before cleaning.

15. Make sure to place the plug all the way into socket when connecting your appliance.

16. Insert the plug into a single grounded socket.

17. Never use the appliance in place where combustible and inflammable materials are kept.

18. For safety reason, be sure to repair or replace

clear of obstruction.

5. **WARNING:** Do not use mechanical devices or other means to accelerate the defrosting process, other than those recommended by the manufacturer.

6. **WARNING:** Do not damage the refrigerant circuit.

7. **WARNING:** Do not use electrical appliances inside the food storage compartments of the appliance, unless they are of the type recommended by the manufacturer.

8. Do not store explosive substances such as aerosol cans with a flammable propellant in this appliance.

9. This appliance is intended to be used in household and similar applications such as

- staff kitchen areas in shops, offices and other working environments;
- farm houses and by clients in hotels, motels and other residential type environments;
- bed and breakfast type environments;
- catering and similar non-retail applications.

10. Place the appliance against a wall with a free distance not exceeding 75 mm and more than 50mm

11. **WARNING:** When positioning the appliance, ensure the supply cord is not trapped or damaged.

12. **WARNING:** Do not locate multiple portable socket-outlets or portable power supplies at the rear of the appliance.

13. To avoid contamination of food, please

**This product is for household use only!**

Please read these instructions carefully before the first use of this product and save this manual for your future reference.

When using an electrical appliance, basic precautions should always be followed, including the following:

1. This appliance can be used by children aged from 8 years and above and persons with reduced physical, sensory or mental capabilities or lack of experience and knowledge if they have been given supervision or instruction concerning use of the appliance in a safe way and understand the hazards involved. Children shall not play with the appliance. Cleaning and user maintenance shall not be made by children without supervision.

2. Children aged from 3 to 8 years are allowed to load and unload refrigerating appliances.

3. If the supply cord is damaged, it must be replaced by the manufacturer, its service agent or similarly qualified persons in order to avoid a hazard.

4. **WARNING:** Keep ventilation openings, in the appliance enclosure or in the built-in structure,

TABLE OF CONTENTS

Important safety instructions	1
Structure illustration	8
Transport and handling	9
Installation	9
First use	10
Display controls	11
Storage of food	13
Helpful hints and tips	16
Cleaning and care	18
Door reverse	20
Water dispenser	24
Troubleshooting	26
Technical specifications	29



مرکز خدمات پس از فروش
تلفن: ۸۲۲۶۶ - ۰۲۱ داخلی ۱
service@iominds.com

رضایت مشتری
تلفن: ۸۲۲۶۶ - ۰۲۱ داخلی ۲
rezayat@maadiran.com

صندوق پستی
۱۹۹۴۸ - ۳۴۵۷۱
sanaye@maadiran.com

دفتر مرکزی (فروش):
تهران، میدان ونک، خیابان شهید خدایمی (بیزن سابق)، خیابان آفتاب، پلاک ۳
تلفن: ۸۲۲۶۶ - ۰۲۱ فاکس: ۳۱ - ۸۸۶۲۳۷۳۰ - ۰۲۱

www.maadiran.com
www.xvision.ir

maadiran.com
xvision.ir



12010502020440

X·VISION

دفترچه راهنمای فریزر

TDF625-AW | TDF625-AS

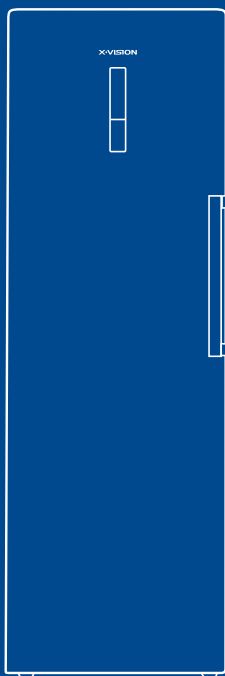

لطفاً این دفترچه را قبل از استفاده از دستگاه با دقت مطالعه فرمایید.

شرکت صنایع ماشین‌های اداری ایران در سال ۱۳۴۳ تاسیس گردید. این شرکت شامل شرکت‌های زیرمجموعه متعددی در حوزه‌های مختلف می‌باشد که از جمله آن‌ها می‌توان به شرکت صنایع لوازم خانگی مادیران اشاره نمود. مادیران با بیش از نیم قرن سابقه و حضور فعال در کشور، پیشرو در تولید و عرضه محصولات متعددی در حوزه لوازم خانگی، الکترونیک، فناوری اطلاعات و ... با برندهای مختلف از جمله ایکس‌ویژن و تی‌سی‌ال می‌باشد. مادیران همچنین به عنوان یک برند کارآفرین، توانسته تا امروز زمینه اشتغال بسیاری از نیروهای جوان و برتر کشور را فراهم آورد.

کارخانه لوازم خانگی

کارخانه لوازم خانگی مادیران واقع در منطقه ویژه اقتصادی پیام در سال ۱۳۹۷ احداث گردید تا با بهره‌گیری از بروزترین و پیشرفته‌ترین ماشین‌آلات اقدام به تولید محصولات بسیار با کیفیت و در سطح جهانی، بخش وسیعی از نیاز بازار لوازم خانگی در داخل کشور را تامین نماید.

محصولات اصلی شرکت صنایع لوازم خانگی مادیران،

- یخچال و فریزر
 - ماشین لباسشویی
 - دستگاه تهویه مطبوع (کولر گازی)
- و با دو برند ایکس‌ویژن و تی‌سی‌ال می‌باشد.

خدمات پس از فروش مادیران

شرکت پشتیبانی فروش مادیران، به عنوان بازوی اصلی خدمات رسانی به مشتریان، پاسخگوی نیاز ایشان در امور نصب و راه‌اندازی دستگاه‌ها، خدمات پس از فروش و رفع مشکلات دستگاه‌ها می‌باشد. خدمات پس از فروش مادیران، با بهره‌مندی از دفاتر استانی و شعب فراوان در سراسر کشور، آماده ارائه خدمات پیشرفته و حرفه‌ای در کوتاه‌ترین زمان ممکن می‌باشد. مشتریان محترم برای بهره‌مندی از این خدمات می‌توانند با شماره ۸۲۲۶۶-۰۲۱ (داخلی ۱) تماس حاصل نمایند.

	۱	دستورالعمل‌های ایمنی
	۴	جزئیات فریزر
	۶	حمل و جابجایی فریزر
	۶	نصب و راه‌اندازی
	۸	آماده‌سازی دستگاه برای استفاده
	۸	بررسی عملکرد صحیح دستگاه
	۹	کلیدهای صفحه کنترل
تنظیم دمای فریزر	۹	
عملکرد انجماد سریع	۱۰	
	۱۱	نگهداری مواد غذایی
موارد انجماد و نگهداری مواد غذایی در فریزر	۱۱	
خرید مواد غذایی منجمد	۱۱	
نگهداری مواد غذایی منجمد	۱۱	
مواد غذایی تازه	۱۱	
بسته‌بندی مواد غذایی منجمد	۱۲	
	۱۳	اطلاعات و نکات مفید
	۱۴	سرویس و نگهداری
تمیز کردن بدنه	۱۴	
تمیز کردن داخل فریزر	۱۴	
تمیز کردن لاستیک درب فریزر	۱۵	
تعویض لامپ LED	۱۵	
	۱۵	تغییر جهت درب فریزر
	۱۸	نصب دستگیره
	۱۹	رفع اشکال
	۲۱	مشخصات فنی
	۲۲	نقشه مدار دستگاه
	۲۳	برچسب انرژی

این محصول صرفاً جهت مصرف خانگی است!
قبل از استفاده از این محصول برای اولین بار لطفاً دستورالعمل‌های زیر را با
دقت مطالعه نموده و دفترچه راهنما را برای مراجعات بعدی نزد خود نگه‌دارید.



- ۱- برای اطمینان از دستکاری نشدن دستگاه توسط کودکان، بهتر است هنگام استفاده آن‌ها از یخچال نظارت داشته باشید. افراد کم‌توان از نظر جسمی، ذهنی یا روحی و یا افراد کم‌تجربه و کم‌اطلاع در صورتی می‌توانند از این دستگاه استفاده کنند که تحت نظارت بوده و یا دستورالعمل استفاده صحیح و بی‌خطر از این دستگاه به آن‌ها ارائه شده باشد و از خطرات مربوطه اطلاع داشته باشند. به کودکان اجازه ندهید از یخچال بالا رفته یا با دستگاه بازی کنند. تمیز کردن و تعمیر و نگهداری توسط کودکان نباید بدون نظارت انجام شود.
- ۲- گذاشتن مواد غذایی در داخل فریزر یا برداشتن آن‌ها توسط کودکان ۳ تا ۸ سال مانعی ندارد.
- ۳- در صورت آسیب دیدن کابل برق، برای پیشگیری از وقوع حادثه، از شرکت سازنده، مرکز خدمات پس از فروش مربوطه یا اشخاص واجد شرایط بخواهید تا آن را تعویض نمایند.
- ۴- از مسدود کردن گردش هوای داخل فریزر خودداری نمایید.
- ۵- جهت تسریع یخ‌زدایی مواد غذایی، از به کار بردن هرگونه وسیله مکانیکی (مانند سشوار) یا روشی غیر از آنچه که توسط سازنده توصیه شده است، خودداری نمایید.
- ۶- از آسیب زدن به مدار خنک‌کننده دستگاه خودداری کنید.
- ۷- از قرار دادن وسایل برقی در محفظه فریزر به جز لوازمی که توسط سازنده توصیه شده است، خودداری نمایید.
- ۸- از نگهداری مواد قابل انفجار مانند قوطی‌های اسپری حاوی مواد اشتعال‌زا در فریزر خودداری کنید.
- ۹- این دستگاه جهت مصارف خانگی و موارد مشابه قید شده در ذیل، در نظر گرفته شده است:
 - آشپزخانه پرسنل فروشگاه‌ها، ادارات و سایر محیط‌های اداری
 - خانه‌های روستایی، مشتریان هتل‌ها، متل‌ها و سایر محیط‌های مسکونی
 - پانسیون و مسافرخانه
 - کترینگ و موارد مشابه
- ۱۰- بین فریزر و دیوار پشت آن باید حداقل ۵۰ میلی‌متر و حداکثر ۷۵ میلی‌متر فضای خالی وجود داشته باشد.
- ۱۱- هنگام نصب و راه‌اندازی دستگاه دقت کنید تا کابل برق گیر نکرده یا آسیب نبیند.
- ۱۲- از قرار دادن چندراهی سیار یا منبع تغذیه پرتابل در پشت دستگاه خودداری نمایید.
- ۱۳- برای جلوگیری از آلوده و فاسد شدن مواد غذایی به نکات زیر توجه نمایید:
 - از بازگذاشتن درب فریزر به مدت طولانی که باعث بالا رفتن بیش از حد دمای محفظه مواد غذایی می‌شود، خودداری نمایید.
 - بدنه دستگاه را که در تماس مستقیم با مواد غذایی بوده و همچنین سینی تخلیه آب را به طور مرتب تمیز نمایید.
 - در صورت استفاده نکردن از مخزن‌های آب به مدت ۴۸ ساعت، آن‌ها را تمیز کنید.
 - در صورت استفاده نکردن از آبسردکن به مدت ۵ روز، مسیر آبسردکن متصل به شیر اصلی را با فشار آب شستشو دهید.
 - گوشت و ماهی خام را در محفظه‌ای قرار دهید که با سایر مواد غذایی در تماس نباشد یا آب

آن‌ها بر روی مواد غذایی دیگر چکه نکنند.

- محفظه مواد غذایی منجمد با علامت ۲ ستاره برای نگهداری مواد غذایی از پیش منجمد شده و درست کردن بستنی و یخ مناسب است.
- محفظه مواد غذایی با علامت ۱، ۲ و ۳ ستاره برای منجمد کردن مواد غذایی تازه مناسب نیست.
- چنانچه به مدت طولانی از فریزر استفاده نمی‌کنید، آن را خاموش کرده و پس از انجام اقدامات لازم از جمله برفک زدایی، تمیز و خشک کردن آن، برای جلوگیری از ایجاد کپک، درب دستگاه را نیمه باز بگذارید.
- ۱۴- در صورت استفاده نکردن از فریزر یا باز کردن و نصب قطعات، پیش از تمیز کردن دستگاه، دوشاخه آن را از پریز برق خارج نمایید.
- ۱۵- هنگام اتصال دوشاخه به پریز برق از قرار گرفتن کامل آن در پریز اطمینان حاصل کنید.
- ۱۶- دوشاخه دستگاه را حتماً به پریز تک سوکت و دارای اتصال زمین وصل کنید.
- ۱۷- از نصب و راه‌اندازی فریزر در محل نگهداری مواد اشتعال‌زا و قابل انفجار خودداری کنید.
- ۱۸- بنا به دلایل ایمنی، سرویس یا تعویض قطعات را به نمایندگان خدمات پس از فروش معتبر واگذار نمایید.
- ۱۹- موتور دستگاه مجهز به سیستم روغنکاری دائمی بوده و نیاز به روغنکاری ندارد.
- ۲۰- فریزر را در محلی قرار دهید که به آسانی بتوان به پریز برق دسترسی پیدا کرد.
- ۲۱- به علت خطر خروج گاز قابل اشتعال هنگام دفع دستگاه قدیمی بر اساس مقررات و آیین‌نامه دفع دستگاه‌های قدیمی محل زندگی خود عمل کنید. قبل از معدوم کردن دستگاه جهت جلوگیری از گرفتادن کودکان در داخل دستگاه درب آن را جدا کنید.
- ۲۲- هنگام تمیز کردن فریزر یا در صورت استفاده نکردن از آن، دوشاخه آن را از پریز برق خارج نمایید.
- ۲۳- برای تمیز کردن فریزر از شوینده‌های ملایم یا محلول‌های شیشه‌پاک‌کن استفاده نمایید.
- ۲۴- توصیه می‌گردد از سیم رابط یا چندراهی برق برای اتصال فریزر به پریز برق استفاده نکنید و آن را مستقیماً به پریز برق وصل کنید.
- ۲۵- از قرار دادن مواد غذایی یا مایعات داغ در داخل یخچال خودداری کنید و قبل از گذاشتن آن در یخچال اجازه دهید سرد شده و دمای آن‌ها به دمای اتاق برسد.
- ۲۶- پس از گذاشتن مواد غذایی داخل فریزر بلافاصله درب آن را ببندید تا دمای داخل فریزر بیش از حد بالا نرود.
- ۲۷- دستگاه را دور از منابع گرما یا تابش مستقیم نور خورشید قرار دهید.
- ۲۸- برای اطمینان از تراز بودن دستگاه، آن را بر روی سطح صاف و محکم قرار دهید و از گذاشتن فریزر بر روی سطوح نرم خودداری نمایید.
- ۲۹- از قرار دادن وسایل اضافی بر روی دستگاه و خیس کردن آن خودداری کنید.
- ۳۰- جهت پیشگیری از خطر برق‌گرفتگی هرگز با دست مرطوب یا در حالی که بر روی سطح خیس ایستاده‌اید، از فریزر استفاده نکنید.
- ۳۱- از گذاشتن دستگاه در فضای باز یا محل مرطوب خودداری کنید.
- ۳۲- از کشیدن کابل برق برای خارج کردن دوشاخه دستگاه از پریز خودداری کنید. برای خاموش کردن فریزر باید دوشاخه آن را گرفته و سپس از پریز خارج نمایید.

- ۳۳- کابل برق را دور از سطوح گرم قرار دهید.
- ۳۴- ولتاژ منبع تغذیه محل سکونتتان باید با ولتاژ قید شده بر روی برچسب انرژی مطابقت داشته باشد.
- ۳۵- دستگاه را به پریز برق جداگانه و مجهز به سیم اتصال زمین وصل کنید.
- ۳۶- پس از یخ‌زدایی فریزر یا در صورت قطع برق به مدت طولانی و یا استفاده نکردن از دستگاه، برای جلوگیری از بوگرفتن یخچال یا فریزر حتماً دستگاه را تمیز کنید.
- ۳۷- برفک و یخ تشکیل شده داخل فریزر را هر ماه تمیز کنید، چرا که برفک‌های موجود در داخل فریزر ممکن است بر میزان خنک‌کنندگی آن تأثیر بگذارد.
- ۳۸- در صورت قطع و وصل شدن برق حتماً برای روشن کردن دستگاه ۵ دقیقه منتظر بمانید؛ در غیر این صورت ممکن است باعث آسیب دیدن کمپرسور شود.
- ۳۹- هنگامی که کودکان از دستگاه استفاده می‌کنند بر نحوه استفاده آن‌ها نظارت داشته باشید تا تنظیمات دستگاه را بهم نزنند.
- ۴۰- این محصول برای استفاده با تایمر خارجی یا سیستم کنترل از راه دور طراحی نشده است.
- ۴۱- دوشاخه این محصول مجهز به دوشاخه اتصال زمین است از این رو اطمینان حاصل کنید که پریز خانه نیز مجهز به پلاتین اتصال زمین باشد.
- ۴۲- برای اطمینان از سالم بودن کابل برق به طور منظم آن را کنترل کنید. در صورت آسیب دیدن کابل هرگز از فریزر استفاده نکنید.
- ۴۳- جهت تعویض لامپ دستگاه به بخش "سرویس و نگهداری" مراجعه نمایید.
- ۴۴- برای حمل، نصب و راه‌اندازی، نگهداری و مراقبت و سرویس دستگاه به بخش‌های "حمل و جابجایی دستگاه"، "نصب و راه‌اندازی"، "سرویس و نگهداری"، و "رفع اشکال" مراجعه نمایید.
- ۴۵- از رده خارج کردن دستگاه منسوخ: برای جلوگیری از آسیب احتمالی ناشی از دفع کنترل نشده زباله‌ها به محیط زیست یا به خطر افتادن سلامت انسان، دستگاه منسوخ خود را با هدف حمایت از استفاده مجدد و پایدار از منابع مواد بازیافت نمایید. از رده خارج کردن دستگاه‌های منسوخ بهتر است توسط مراکز جمع‌آوری ضایعات انجام گیرد. از آنجایی که این دستگاه‌ها ممکن است حاوی کلروفلورکربن (CFC)، عامل مخرب لایه ازن باشند، برای کسب اطلاعات بیشتر در رابطه با روش صحیح دورانداختن دستگاه منسوخ خود با نزدیک‌ترین مرکز مدیریت پسماند تماس بگیرید.

۴۶- هشدار! خطر آتش‌سوزی ناشی از مواد اشتعال‌زا

فریزر را در حین استفاده، سرویس و تعمیر یا از رده خارج ساختن آن دور از منابع اشتعال‌زا قرار دهید.



نحوه صحیح دفع ضایعات و دستگاه منسوخ

علامت سمت راست به این معناست که این کالا نباید همراه با سایر زباله‌های خانگی دفع گردد. جهت پیشگیری از آسیب احتمالی به محیط زیست و سلامتی انسان به علت دفع کنترل نشده زباله‌ها و برای حمایت از استفاده مجدد و پایدار از منابع مواد، آن را باز یافت نمایید. برای بازگرداندن دستگاه منسوخ خود با نمایندگی مربوطه تماس گرفته یا از سیستم‌های بازگشت و جمع‌آوری ضایعات استفاده کنید.



شرکت مسئولیت هیچ‌گونه خسارت یا حادثه ناشی از استفاده از دستگاه را که مطابق با دستورالعمل‌های این دفترچه نباشد، بر عهده نخواهد گرفت.

جزئیات فریزر

ویژگی‌ها

- ۱- مجهز به سیستم هوشمند کنترل دما، سیستم خنک‌کننده هوا و ضد برفک می‌باشد.
- ۲- مجهز به سردکن سازگار با محیط زیست که شامل مواد بدون CFC (کلروفلوروکربن‌ها) بوده و ۸۰ درصد قطعات اصلی قابل بازیافت هستند.
- ۳- مجهز به کشوهای شفاف با ظاهری مدرن به طوری که مواد غذایی داخل آن‌ها را در یک نگاه می‌توان دید.
- ۴- طبقات شیشه‌ای مقاوم (سکوریت) با قابلیت تنظیم ارتفاع (جابجایی آن‌ها)، ضد سایش و نسوز بوده و کاربردی می‌باشند.
- ۵- کندانسور مخفی دستگاه با طراحی تخت، بی‌نظیر و هماهنگ از سادگی، قابلیت تمیز کردن آسان و استفاده مفید از فضا برخوردار می‌باشد.
- ۶- این محصول نام تجاری بین‌المللی در کمپرسورهای بی‌صدا را به خود اختصاص داده و از ویژگی مصرف انرژی پایین و صدای کم برخوردار است و بدین منظور محصولی مناسب برای مصارف خانگی و تجاری می‌باشد.

توجه: در صورت بالا بودن مدل دستگاه، دستورالعمل‌های مندرج در این راهنما ممکن است با دستگاه شما متفاوت باشد. اما عملکرد و روش استفاده از آن تناقضی با مندرجات این دفترچه ندارد، از این رو با آرامش خاطر از آن استفاده نمایید.

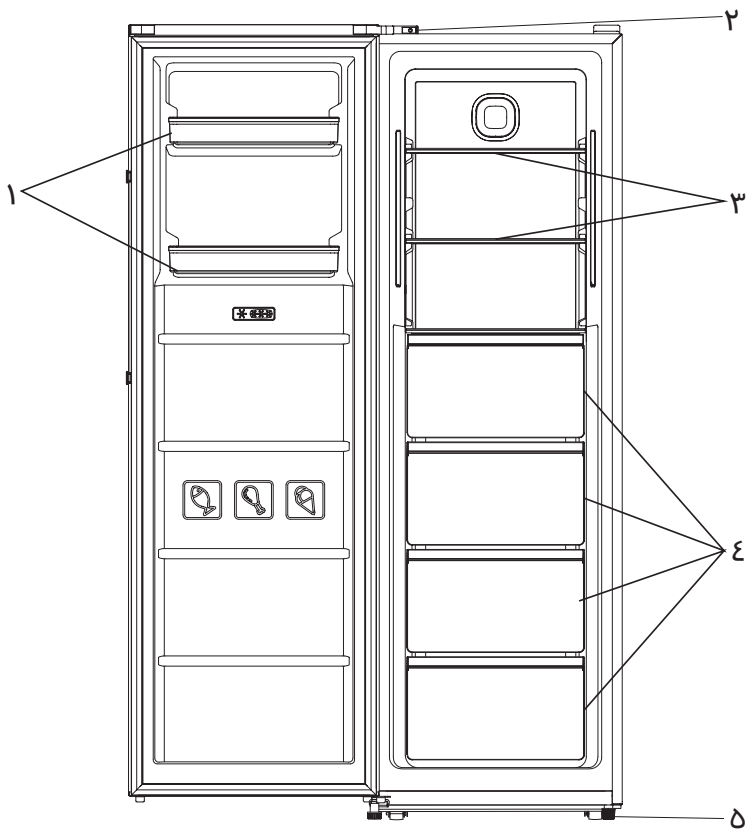

- ۱- قفسه
- ۲- کلید لامپ فریزر
- ۳- طبقات شیشه‌ای
- ۴- کشوها
- ۵- پایه‌های قابل تنظیم

توجه: هنگام تمیز کردن فریزر یا قرار دادن مواد غذایی در آن می‌توانید طبقات شیشه‌ای و کشوها را بیرون آورده و مجدداً در جای خود قرار دهید.

برای حمل، فریزر را از قسمت بالای آن گرفته و با زاویه کمتر از ۴۵ درجه با دقت بلند کنید. هرگز برای جابجایی دستگاه از دستگیره‌ها به عنوان اهرم استفاده نکنید. از سر و ته کردن دستگاه یا خواباندن آن خودداری کنید. فریزر را روی پایه‌های خود قرار داده و به کمک پایه‌های چرخ‌دار در محل مورد نظر قرار دهید.

نصب و راه‌اندازی

برای تراز بودن فریزر باید آن را بر روی سطح صاف و محکم قرار دهید. از قرار دادن فریزر بر روی سطوح نرم خودداری کنید.

محل نصب فریزر باید دور از منبع گرما، تابش مستقیم نور خورشید یا سایر تجهیزات گرمازا باشد. فریزر را در محل خشک که از تهویه مناسب برخوردار باشد قرار دهید و از قرار دادن آن در محیط خورنده (اسیدی، قلیایی و ...) خودداری کنید.

برای بهبود عملکرد سیستم خنک‌کننده و صرفه‌جویی در مصرف انرژی باید تهویه و جریان هوای کافی در اطراف دستگاه برای کاهش گرمای آن وجود داشته باشد. فریزر را در حالی که با دیوار پشتی حداقل ۵۰ و حداکثر ۷۵ میلی‌متر فاصله داشته باشد در جای خود قرار دهید.

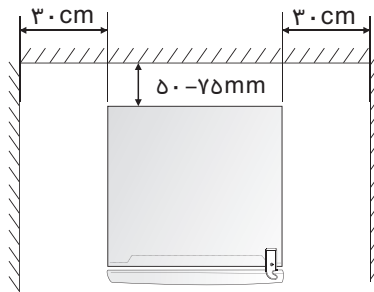

در اطراف فریزر باید فضای خالی به اندازه کافی وجود داشته باشد، در صورتی که فضای خالی کم باشد یا وسایل دیگر در بالا یا کنار فریزر قرار داده شود، مانع از پخش گرمای فریزر و در نتیجه موجب اتلاف انرژی می‌شود. از طرف دیگر ممکن است باعث سوختن دیوار و وسایل اطراف فریزر شود.
برای تراز کردن فریزر قسمت جلو و پایه‌های آن را تنظیم کنید. تراز نبودن فریزر باعث ایجاد صدا و لرزش می‌شود.

ابعاد دستگاه و فضای مورد نیاز برای نصب فریزر در شکل زیر نشان داده شده است:

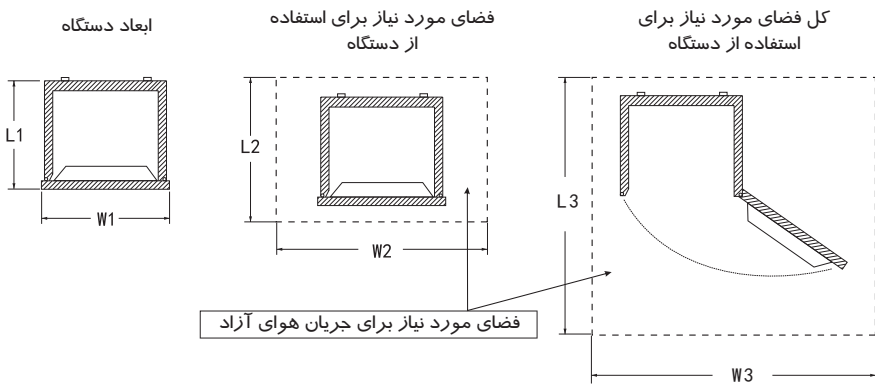

واحد: میلی‌متر

مدل دستگاه	ابعاد دستگاه		فضای مورد نیاز برای استفاده از دستگاه		کل فضای مورد نیاز برای استفاده از دستگاه	
	L1	W1	L2	W2	L3	W3
TDF625-AW/AS	660	595	>L1+100	>W1+200	>L1+760	>W1+430

- ۱- ابتدا کلیه لوازم بسته‌بندی فریزر از قبیل ضربه گیر زیر فریزر، فوم‌ها و تسمه‌های لاستیکی را باز کنید.
- ۲- پایه‌ها را تنظیم کرده و با استفاده از دستمال و آب گرم قسمت‌های داخلی و بدنه فریزر را تمیز کنید.
- ۳- پس از نصب فریزر بلافاصله آن را روشن نکنید.
- ۴- قبل از روشن کردن فریزر و برای اطمینان از عملکرد صحیح آن در حدود ۲ الی ۶ ساعت فریزر را در همان حالت باقی بگذارید.
- ۵- برای جلوگیری از آسیب دیدن کابل برق و هرگونه عواقب ناشی از آن دقت داشته باشید که فریزر یا سایر وسایل روی کابل برق قرار نگرفته باشد.
- ۶- قبل از روشن کردن دستگاه، مطمئن شوید که ولتاژ فریزر با ولتاژ منبع تغذیه آن مطابقت داشته باشد.
- ۷- پس از راه‌اندازی و روشن کردن فریزر و قبل از گذاشتن مواد غذایی در داخل آن، اجازه دهید به مدت ۲ تا ۳ ساعت در همان حالت بماند تا به دمای عملیاتی ثابت رسیده و خنک شود.
- ۸- در صورت خاموش شدن فریزر قبل از روشن کردن مجدد آن، ۵ دقیقه منتظر بمانید.

بررسی عملکرد صحیح دستگاه

متعلقات دستگاه را با دستمال نرم و آب ولرم یا محلول آب و مواد شوینده خنثی تمیز کرده و سپس خشک کنید.

توجه: برای تمیز کردن قطعات الکتریکی دستگاه فقط از دستمال خشک استفاده کنید.

پس از اتصال دستگاه به برق و روشن شدن دستگاه، صفحه کنترل بر اساس تنظیم کارخانه، دمای ۱۸- درجه سانتیگراد را نشان می‌دهد.

پس از به کار افتادن کمپرسور، درب فریزر را باز کنید تا لامپ دستگاه روشن شود و این نشان می‌دهد لامپ LED درست کار می‌کند.

درب دستگاه را ببندید و ۳۰ دقیقه منتظر بمانید. در صورتی که دمای فریزر به طور قابل ملاحظه‌ای کاهش پیدا کند، نشان می‌دهد که فریزر درست کار می‌کند.

چنانچه مدت زمان زیادی از دستگاه استفاده کرده ولی درب آن را زیاد باز نمی‌کنید با رسیدن دمای دستگاه به دمای تنظیم شده، گردش هوا به طور خودکار شروع می‌شود. دمای دستگاه همیشه تقریباً روی درجه تنظیم شده باقی می‌ماند.



در صورتی که اجرای مراحل فوق با موفقیت انجام شد، تست دستگاه تمام شده و مشکلی در رابطه با عملکرد صحیح فریزر وجود ندارد.

جهت استفاده از دستگاه طبق دستورالعمل‌های زیر عمل کنید. در تصویر صفحه کنترل تنظیمات دستگاه و نحوه استفاده از آن نشان داده شده است. پس از روشن کردن دستگاه برای اولین بار، دکمه‌های صفحه کنترل روشن می‌شوند. در صورت استفاده نکردن از صفحه کنترل یا بسته بودن درب فریزر، نور پس‌زمینه خاموش خواهد شد.



تنظیم دمای فریزر

در صورت استفاده از دستگاه برای اولین بار بهتر است دمای فریزر را بر روی ۱۸- درجه سانتیگراد تنظیم نمایید. برای تغییر دمای فریزر به ترتیب زیر عمل نمایید:

احتیاط: با تنظیم دما، محفظه انجماد بر روی دمای متوسط تنظیم خواهد شد. دمای محفظه‌ها با توجه به محل نگهداری و مقدار مواد غذایی ممکن است با دمای نشان داده شده بر روی صفحه نمایش متفاوت باشد. دمای محیط نیز ممکن است بر روی دمای تنظیم شده فریزر تاثیر بگذارد. در صورت روشن بودن نشانگر  کلیه دکمه‌ها قفل خواهند شد. برای باز کردن قفل دکمه‌های صفحه کنترل، دکمه  را به مدت ۳ ثانیه فشار دهید.

با استفاده از دکمه‌های "+" و "-" دمای فریزر را بسته به نیاز خود از ۱۵- تا ۲۵- درجه سانتیگراد تنظیم کنید. با هر بار فشار دادن دکمه‌های "+" و "-" دمای مربوطه روی صفحه نمایش ظاهر می‌شود. ۵ ثانیه پس از انتخاب دمای مورد نظر، نشانگر از حالت چشمک‌زن خارج شده و دمای تنظیم شده ذخیره می‌شود.

عملکرد انجماد سریع (Super Freeze)

عملکرد انجماد سریع (Super Freeze) برای انجماد سریع مواد غذایی دمای فریزر را به سرعت کاهش می‌دهد. این عملکرد به حفظ مواد مغذی و ویتامین‌های موجود در مواد غذایی تازه کمک کرده و مواد غذایی را برای مدت طولانی‌تری تازه نگه می‌دارد. اگر می‌خواهید مقدار زیادی مواد غذایی را برای انجماد داخل فریزر بگذارید، پس از فعال کردن عملکرد انجماد سریع ۲۴ ساعت منتظر بمانید. عملکرد انجماد سریع (Super Freeze) پس از ۲۶ ساعت بطور خودکار غیر فعال می‌شود. در حالت انجماد سریع (Super Freeze) گزینه "FF" روی نمایشگر دما ظاهر می‌شود. برای غیر فعال کردن این عملکرد، دکمه ❄️ را فشار دهید تا دمای فریزر به تنظیم قبلی بازگردد.

قطع برق

در صورت قطع برق کلیه تنظیمات انجام شده به طور خودکار در حافظه ذخیره می‌شود مگر آنکه بخواهید تنظیمات انجام شده را تغییر دهید.

زنگ هشدار باز بودن درب فریزر

در صورت باز ماندن درب فریزر به مدت بیش از ۲ دقیقه، زنگ هشدار به صدا در می‌آید. زنگ هشدار در هر دقیقه ۳ بار بوق می‌زند و پس از ۱۰ دقیقه به طور خودکار قطع می‌شود. برای صرفه‌جویی در مصرف انرژی هنگام استفاده از فریزر از باز نگاه داشتن درب آن به مدت طولانی خودداری کنید. برای قطع زنگ هشدار درب فریزر را ببندید.

توجه: از تماس مستقیم مواد غذایی با بدنه داخلی فریزر خودداری کنید. برای این منظور باید آن‌ها را جداگانه با فویل آلومینیوم یا سلفون بسته بندی کرده یا داخل ظروف پلاستیکی دربسته قرار دهید.

موارد انجماد و نگهداری مواد غذایی در فریزر

- نگهداری مواد غذایی منجمد
- ساختن یخ
- منجمد کردن مواد غذایی

توجه: از بسته شدن کامل درب فریزر اطمینان حاصل کنید.

خرید مواد غذایی منجمد

- توجه داشته باشید که بسته‌بندی مواد غذایی منجمد آسیب ندیده باشند.
- مواد غذایی منجمد را طبق تاریخ مصرف درج شده بر روی آن‌ها مصرف کنید.
- در صورت امکان مواد غذایی منجمد خریداری شده را داخل کیف‌های عایق دار و خنک نگهدارنده حمل کرده و بلافاصله داخل فریزر قرار دهید.

نگهداری مواد غذایی منجمد

- مواد غذایی منجمد را در دمای ۱۸- درجه سانتیگراد یا کمتر نگهداری کرده و از باز کردن بی‌مورد درب فریزر نیز خودداری کنید.

مواد غذایی تازه

- فقط مواد غذایی تازه و فاسد نشده را منجمد کنید.
- برای حفظ ارزش غذایی، طعم و رنگ سبزیجات تا حد امکان باید آن‌ها را قبل از قرار دادن در فریزر بلانچ کنید.
- بادمجان، فلفل، کدو سبز و مارچوبه نیازی به بلانچ کردن ندارند.

توجه: از نگهداری مواد غذایی تازه همراه با مواد غذایی منجمد در یک محفظه خودداری کنید.

- مواد غذایی زیر برای انجماد مناسب هستند:
کیک و شیرینی، ماهی و غذاهای دریایی، گوشت قرمز، گوشت طیور، میوه و سبزیجات، گیاهان، تخم‌مرغ بدون پوست، لبنیات مانند پنیر و کره و مواد غذایی پخته شده.
- مواد غذایی زیر برای انجماد مناسب نیستند:
انواع سبزیجات که معمولاً به صورت خام مصرف می‌شوند مانند کاهو یا تربچه، تخم‌مرغ با پوست، انگور، سیب، گلابی و هلو، تخم‌مرغ آب پز، ماست، شیر ترش، خامه ترش و سس مایونز.

بسته‌بندی مواد غذایی منجمد

برای حفظ طعم و مزه مواد غذایی و جلوگیری از خشک شدن آن‌ها، مواد غذایی را در ظروف در بسته قرار دهید.

- ۱- مواد غذایی را در بسته‌بندی قرار دهید.
- ۲- هوای آن را خارج کنید.
- ۳- درب بسته مواد غذایی را ببندید.
- ۴- تاریخ بسته‌بندی و محتویات آن را روی بسته بنویسید.

مدت زمان توصیه شده برای نگهداری مواد غذایی منجمد در محفظه فریزر

مدت زمان نگهداری مواد غذایی منجمد در فریزر به نوع آن‌ها بستگی دارد. مواد غذایی منجمد را می‌توانید از ۱ تا ۱۲ ماه در فریزر نگهداری کنید (حداقل در دمای ۱۸- درجه سانتیگراد).

مدت زمان نگهداری	مواد غذایی
۱ ماه	بیکن، خوراک گوشت، شیر
۲ ماه	نان، بستنی، سوسیس، انواع کیک و شیرینی، صدف آماده، ماهی روغنی
۳ ماه	ماهی غیر روغنی، صدف، پیتزا، کلوچه و مافین
۴ ماه	ژامبون، کیک، بیسکویت، گوشت گاو و بره خردشده، مرغ خردشده
۶ ماه	کره، سبزیجات (پخته شده)، تخم مرغ کامل و زرده، خرچنگ پخته شده، گوشت چرخ کرده (خام)
۱۲ ماه	میوه (خشک یا شربت)، سفیده تخم مرغ، گوشت گاو (خام)، مرغ کامل، گوشت بره (خام)، کیک میوه‌ای

توجه:

- مواد غذایی را قبل از تاریخ مصرفی که بر روی آن‌ها نوشته شده است، منجمد کنید.
- از فریز کردن مجدد مواد غذایی منجمد که یخ آن‌ها آب شده است، خودداری کنید.
- مواد غذایی منجمد را بلافاصله پس از یخ‌زدایی مصرف کنید.

جهت صرفه‌جویی در مصرف انرژی به نکات زیر توجه نمایید:

- برای صرفه‌جویی در مصرف انرژی از باز نگهداشتن درب فریزر به مدت طولانی خودداری کنید.
- دستگاه را از منبع گرما (تابش مستقیم نور خورشید، اجاق گاز برقی یا اجاق گاز و غیره) دور نگاه دارید.
- درجه دمای دستگاه را نباید پایین‌تر از حد لازم تنظیم کنید.
- از قرار دادن غذای گرم یا مایعات داغ در داخل فریزر خودداری کنید.
- دستگاه را در محل بدون رطوبت که از تهویه مناسب برخوردار باشد قرار دهید.
- چیدمان طبقات، قفسه و کشوها طبق تصویر نشان داده شده در بخش "جزئیات فریزر" مناسب است. از آنجایی که طرح بر اساس استفاده بهینه از انرژی طراحی شده است، بهتر است از جابجا کردن طبقات خودداری کنید.

نکاتی در رابطه با منجمد کردن مواد غذایی

- در صورت روشن کردن فریزر برای اولین بار یا پس از مدت طولانی اجازه دهید قبل از گذاشتن مواد غذایی در داخل آن به مدت ۲ ساعت با حداکثر دمای قابل تنظیم کار کند.
- برای انجماد سریع و کامل مواد غذایی آن‌ها را به بسته‌های کوچک تقسیم کنید تا یخ‌زدایی آن نیز فقط به اندازه مورد نیازتان باشد.
- مواد غذایی رادرفویل آلومینیوم یا کیسه‌های بسته‌بندی پلی اتیلن که هوا درون آن‌ها نفوذ نمی‌کند قرار دهید.
- برای جلوگیری از بالا رفتن دمای مواد غذایی از قبل منجمد شده، از نگهداری مواد غذایی تازه در کنار آن‌ها خودداری کنید.
- مواد غذایی را بلافاصله پس از خارج کردن آن‌ها از فریزر مصرف نکنید و اجازه دهید یخ‌زدایی شود.
- برای کنترل زمان نگهداری مواد غذایی در فریزر، توصیه می‌شود مشخصات و تاریخ انجماد آن‌ها را روی بسته‌ها قید کنید.

نکاتی در رابطه با مواد غذایی منجمد

- از نگهداری صحیح مواد غذایی منجمد توسط فروشنده اطمینان حاصل کنید.
- مواد غذایی منجمد پس از یخ‌زدایی به سرعت فاسد می‌شوند و نباید پس از یخ‌زدایی مجدداً آن‌ها را منجمد کرد. توجه داشته باشید مدت نگهداری مواد غذایی منجمد نباید از تاریخ قید شده توسط تولیدکننده بیشتر باشد.

خاموش کردن دستگاه

- اگر می‌خواهید برای مدت طولانی از دستگاه استفاده نکنید، برای پیشگیری از ایجاد کپک در آن اقدامات زیر را انجام دهید:
- ۱- تمام مواد غذایی را از دستگاه خارج کنید.
 - ۲- دوشاخه را از پریز خارج کنید.
 - ۳- داخل فریزر را کاملاً تمیز و سپس خشک کنید.
 - ۴- درب فریزر را کمی باز بگذارید تا هوا در آن جریان داشته باشد.

بنا به دلایل بهداشتی توصیه می‌شود حداقل هر دو ماه یک‌بار فریزر (متعلقات و بدنه) را تمیز کنید. **هشدار:** به علت وجود خطر برق‌گرفتگی، فریزر نباید هنگام تمیز کردن به برق متصل باشد. برای همین منظور پیش از اقدام به تمیز کردن فریزر، آن را خاموش کرده و دوشاخه را از پریز خارج کنید.

تمیز کردن بدنه

- برای حفظ زیبایی بدنه فریزر، به طور منظم آن را تمیز کنید.
- صفحه نمایش دیجیتالی را با استفاده از دستمال نرم و مرطوب تمیز کنید.
- به جای اسپری مستقیم آب بر روی بدنه، آن را بر روی دستمال تمیز اسپری کنید. این کار باعث می‌شود، آب به طور یکنواخت سطح بدنه فریزر را مرطوب کند.
- با استفاده از محلول شوینده رقیق دستگیره، بدنه و درب فریزر را تمیز کرده و سپس با دستمال نرم آن را خشک کنید.

احتیاط:

- برای تمیز کردن بدنه از اشیاء تیز استفاده نکنید چرا که ممکن است باعث ایجاد خراشیدگی بر روی بدنه شود.
- هرگز از تینر، شوینده‌های خودرو، سفید کننده‌ها، روغن‌های اتري یا فرار (اسانس)، پاک‌کننده‌های ساینده یا حلال‌های آلی مانند بنزن برای تمیز کردن بدنه استفاده نکنید؛ چرا که ممکن است باعث آسیب دیدن بدنه یا حتی آتش‌سوزی شود.

تمیز کردن داخل فریزر

داخل فریزر نیز به طور منظم باید تمیز شود. تمیز کردن فریزر زمانی که مواد غذایی داخل آن کمتر است، آسان‌تر خواهد بود. داخل فریزر را با محلول رقیق جوش شیرین تمیز کرده و سپس با آب گرم و دستمال یا اسفنجی که آب آن کاملاً گرفته شده باشد، پاک کنید. قبل از جاگذاری طبقات و کشوها، تمام سطوح و قطعات را کاملاً خشک کنید.

اگرچه برفک‌زدایی فریزر به طور خودکار انجام می‌شود، اما در صورت باز و بسته شدن مداوم درب فریزر یا باز ماندن درب آن به مدت طولانی ممکن است لایه‌های برفک در دیواره‌های داخلی محفظه فریزر تشکیل شود. در صورت ضخیم بودن لایه برفک پس از کم شدن مقدار مواد غذایی نگهداری شده در آن به ترتیب زیر عمل نمایید:

۱- لوازم جانبی، کشو و مواد غذایی را از داخل فریزر بیرون آورده و دوشاخه دستگاه را از پریز خارج کنید. درب فریزر را باز بگذارید و برای تسریع روند ذوب شدن برفک‌ها اجازه دهید هوا کاملاً در اتاق جریان داشته باشد.

۲- پس از اتمام برفک‌زدایی، طبق توضیحات بالا فریزر را تمیز کنید.

احتیاط:

- برای تمیز کردن برفک‌های فریزر هرگز از وسایل نوک تیز استفاده نکنید.
- پس از خشک شدن کامل فریزر می‌توانید آن را روشن کرده و دوشاخه را به پریز وصل کنید.

تمیز کردن لاستیک درب فریزر

لاستیک دور درب فریزر را تمیز نگاه دارید. مایعات و مواد غذایی چسبناک ممکن است باعث چسبیدن لاستیک به بدنه و در نتیجه پاره شدن آن هنگام باز کردن درب فریزر شود. لاستیک دور درب را با محلول آب گرم و شوینده ملایم شسته و سپس آن را با آب، پاک کرده و کاملاً خشک نمایید.

احتیاط:

- پس از خشک شدن کامل لاستیک دور درب فریزر می‌توانید آن را روشن کنید.

تعویض لامپ LED

هشدار: هرگز شخصاً اقدام به تعویض لامپ فریزر نکنید. در صورت آسیب دیدن لامپ LED با نمایندگی خدمات پس از فروش تماس بگیرید.

برای تعویض لامپ LED مراحل زیر باید انجام شود:

- ۱ - دوشاخه را از پریز برق خارج کنید.
- ۲ - درپوش محفظه لامپ را با کشیدن آن به سمت بالا و سپس بیرون خارج کنید.
- ۳ - سرپوش لامپ LED را با یک دست نگاه داشته و در حالی که ضامن اتصال را فشار می‌دهید با دست دیگر به سمت بیرون بکشید.
- ۴ - لامپ را تعویض کرده و به آن ضربه کوتاهی بزنید تا در جای خود محکم شود.

تغییر جهت درب فریزر

در صورت نیاز می‌توانید جهت باز شدن درب فریزر را از سمت راست به چپ تغییر دهید.

هشدار! هنگام تغییر جهت درب، نباید دستگاه به برق متصل باشد؛ از این رو حتماً دوشاخه آن را از پریز برق خارج کنید.

دستگاه را در حالت عمودی قرار داده، درب آن را باز کرده و طبقات آن را برای جلوگیری از آسیب دیدن آن‌ها خارج کنید. سپس درب دستگاه را ببندید. برای تغییر جهت درب به ترتیب زیر عمل نمایید:

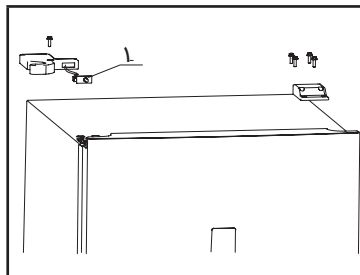

- ۱- با استفاده از پیچ گوشتی چهار سو، چهار عدد پیچ را که در گوشه سمت راست بالای دستگاه قرار دارد باز کرده و سرپوش را جدا کنید.
- ۲- پیچی را که در سرپوش لولای چپ قرار دارد با پیچ گوشتی چهار سو باز کنید.
- ۳- اتصال سویچ لامپ فریزر (۱) را قطع کرده و آن را باز کنید.

	<p>۴- سه پیچ لولای سمت چپ را باز کنید.</p> <p>۵- کانکتور برق را قطع کنید.</p> <p>۶- سر پوش محافظ گوشه سمت چپ (۲) بالای فریزر را جدا کرده و سیم را داخل سوراخی که به همین منظور تعبیه شده قرار دهید و سپس سرپوش را در جای خود بگذارید.</p>
	<p>۷- درب را به سمت بالا بکشید تا از لولای پایین آزاد شود، سپس درب را به آرامی بر روی یک سطح نرم قرار دهید.</p>
	<p>۸- پیچ های لولا و پایه پایین را باز کنید.</p> <p>۹- قطعات لولا (۳): پایه ۴: مهره ۵: لولا ۶: پین لولا) را از هم جدا کنید.</p>
	<p>۱۰- پین لولا را از سوراخ سمت چپ به سوراخ سمت راست منتقل کنید.</p>
	<p>۱۱- لولای پایین را در سمت راست و پایه را در سمت چپ دستگاه مجدداً نصب کنید.</p>

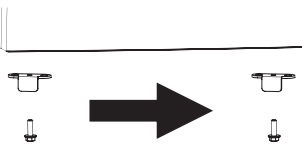
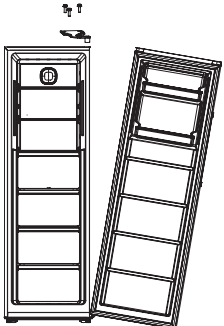
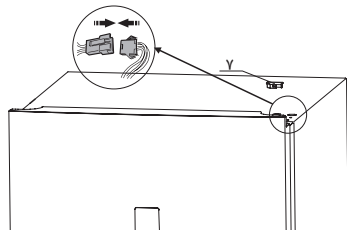
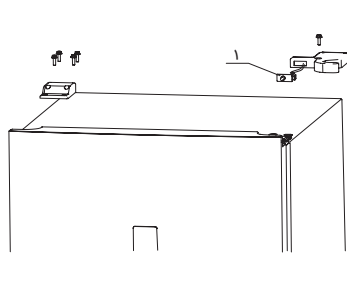
	<p>۱۲- تیغه را از سمت چپ پایین درب باز کرده و به سمت راست پایین درب وصل کنید.</p>
	<p>۱۳- درب فریزر را روی لولای پایین قرار دهید و مطمئن شوید که پین لولاد در سوراخ پایین درب قرار گرفته باشد. لولای سمت راست (همراه دستگاه) را نیز نصب کرده و پیچ‌های آن را ببندید.</p>
	<p>۱۴- سرپوش محافظ سمت راست درب (۷) را باز کرده و سیم را بیرون آورده و به کانکتور برق وصل کنید.</p>
	<p>۱۵- سویچ لامپ (۱) را به سرپوش لولای سمت راست (همراه دستگاه) بسته و سپس سیم را وصل کنید.</p> <p>۱۶- پیچ‌های سرپوش محافظ لولای راست و سرپوش سوراخ را ببندید.</p>

این دستگاه مجهز به دستگیره بیرونی است که در جعبه گذاشته شده‌اند. برای نصب آن‌ها به ترتیب زیر عمل نمایید:

- ۱- با استفاده از پیچ گوه‌شکل ۸ سو، پیچ‌ها (۸) را باز کنید.
- ۲- دستگیره را از جعبه خارج کرده و با استفاده از پیچ‌ها در جای خود ببندید.
- ۳- پیچ‌ها را با سرپوش‌هایی (۱۰) که داخل کیسه پلاستیکی کوچک در کنار دستگیره قرار دارد، بپوشانید.

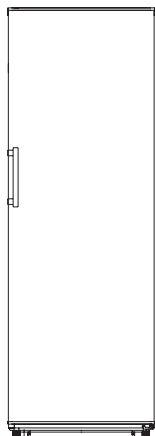

شکل ۳

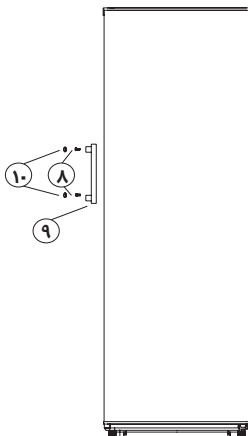

شکل ۲

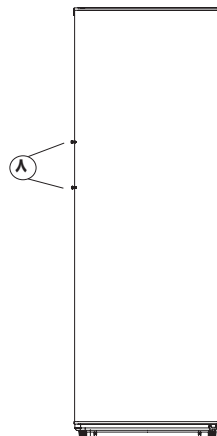

شکل ۱

- شکل ۱: نمای جلو بدون دستگیره
 شکل ۲: نمای تفکیکی از نحوه نصب دستگیره
 شکل ۳: نمای جلو پس از نصب دستگیره

چنانچه در استفاده از فریزر دچار مشکل شده یا دغدغهای در رابطه با عملکرد صحیح آن دارید، قبل از تماس با خدمات پس از فروش موارد زیر را کنترل کنید.

هشدار:

هرگز شخصاً اقدام به سرویس و تعمیر دستگاه نکنید. در صورت بررسی موارد زیر و رفع نشدن اشکال با نمایندگی مجاز خدمات پس از فروش، متخصص برق یا فروشگاه‌هایی که از آن فریزر را خریداری کرده‌اید، تماس بگیرید.

اشکال	علل احتمالی و راه حل
فریزر درست کار نمی‌کند.	اتصال برق دستگاه را کنترل کنید. فیوز یا مدار منبع برق را کنترل کرده و در صورت نیاز تعویض نمایید. فریزر در حین برافروزدن خودکار یا پس از روشن شدن برای محافظت از کمپرسور شروع به کار نمی‌کند و این حالت کاملاً طبیعی است.
بوی نامطبوع احساس می‌شود.	ممکن است دستگاه نیاز به تمیز کردن داشته باشد. برخی از مواد غذایی، ظروف یا بسته‌بندی‌ها ممکن است باعث ایجاد بوی نامطبوع شوند.
صدای غیر عادی از دستگاه شنیده می‌شود.	صداهای زیر کاملاً طبیعی هستند: <ul style="list-style-type: none"> • صدای کار کردن کمپرسور • صدای جریان هوا از فن کوچک • صدای موتور داخل محفظه فریزر یا سایر محفظه‌ها • صدای غرغر شبیه به جوش آمدن آب • صدای ترق تروق هنگام برافروزدن خودکار • صدای تق قبل از به کار افتادن کمپرسور سایر صداهای غیر عادی ممکن است به دلایل زیر باشد که باید آن را بررسی کرده و جهت رفع آن اقدام نمایید: <ul style="list-style-type: none"> • در صورتی که دستگاه تراز نباشد. • بدنه پشتی دستگاه با دیوار در تماس باشد. • بطری‌ها و ظروف افتاده یا تکان می‌خورند.
لامپ دستگاه روشن نمی‌شود.	لامپ LED ممکن است خراب شده باشد. برای تعویض آن به بخش "سرویس و نگهداری" مراجعه نمایید. سیستم دستگاه به دلیل باز بودن درب فریزر به مدت طولانی، لامپ را غیر فعال کرده است. برای روشن شدن لامپ درب فریزر را بسته و مجدداً باز کنید.

علل احتمالی و راه حل	اشکال
<p>شنیدن صدای موتور معمولاً طبیعی است. در موارد زیر موتور دستگاه شروع به کار می‌کند:</p> <ul style="list-style-type: none"> • دمای دستگاه سردتر از حد نیاز تنظیم شده باشد. • مواد غذایی گرم به مقدار زیاد و به تازگی داخل فریزر گذاشته شده باشد. • دمای محیط بسیار بالا باشد. • درب فریزر به مدت طولانی باز مانده باشد. • پس از نصب و راه‌اندازی دستگاه یا دستگاه به مدت طولانی خاموش مانده و از آن استفاده نشده باشد. 	موتور بی‌وقفه کار می‌کند.
<p>دقت کنید که مواد غذایی خروجی هوا را مسدود نکرده باشد. از تپویه مناسب هوا نیز هنگام گذاشتن مواد غذایی در فریزر اطمینان حاصل کنید. از بسته بودن کامل درب مطمئن شوید. برای تمیز کردن برفک فریزر به بخش "سرویس و نگهداری" مراجعه نمایید.</p>	لایه‌های برفک در فریزر تشکیل می‌شود.
<p>ممکن است درب دستگاه برای مدت طولانی باز مانده یا به دفعات باز و بسته شده باشد. وسيله‌ای مانع بسته شدن درب شده است. فضای خالی مناسب در بالا، اطراف و پشت دستگاه وجود نداشته باشد.</p>	داخل دستگاه بیش از حد گرم می‌شود.
<p>طبق توضیحات بخش "کلیدهای صفحه کنترل" دمای فریزر را زیاد کنید.</p>	داخل دستگاه بیش از حد سرد می‌شود.
<p>توجه داشته باشید که درب فریزر به اندازه ۱۰ الی ۱۵ میلی‌متر به سمت عقب شیب داشته باشد تا درب به طور خودکار بسته شود و یا ممکن است چیزی در داخل فریزر مانع از بسته شدن درب می‌شود.</p>	درب به آسانی بسته نمی‌شود.
<p>ظرف یا سینی تخلیه آب (در منتهی‌الیه زیر دستگاه) درست در جای خود قرار نگرفته است تا آب ناشی از ذوب شدن یخ‌ها به داخل آن هدایت شود و یا لوله تخلیه آب مسدود شده است. در این حالت باید دستگاه را به جلو کشیده تا از دیوار فاصله بگیرد و سپس ظرف یا سینی آب و لوله تخلیه آب را کنترل کنید.</p>	آب روی زمین چکه می‌کند.

A+	رتبه بهره‌وری انرژی رده‌بندی انرژی از A+++ (حداکثر بهره‌وری انرژی) تا D (حداقل بهره‌وری انرژی)
۳۱۷ kWh/an	مصرف انرژی سالانه ۳۱۷ kWh مصرف انرژی در سال بر اساس نتایج بدست آمده در طول ۲۴ ساعت و تحت شرایط استاندارد آزمایشگاهی محاسبه شده است. مصرف واقعی انرژی به نحوه استفاده و محل دستگاه بستگی دارد.
۲۶۵	ظرفیت کل دستگاه
۴ ستاره دارد ۱۸ ساعت ۱۲kg/24h	تعداد ستاره ضد برق Autonomy ظرفیت انجماد
T	طبقه‌بندی اقلیمی این دستگاه جهت استفاده در شرایط محیطی با دمای ۱۶ الی ۴۳ درجه سانتیگراد طراحی شده است.
--- dB(A)	میزان صدا
۱۸۵۰ × ۵۹۵ × ۶۲۵ mm	ابعاد دستگاه (ارتفاع × عرض × عمق)
۱۹۰۰ × ۱۲۰۰ × ۱۳۰۰ mm	ابعاد فضای مورد نیاز (ارتفاع × عرض × عمق)
۲۲۰-۲۴۰V	ولتاژ مصرفی مجاز
۲ A	جریان مجاز
۵۰ Hz	فرکانس مجاز
۲ W حداکثر	توان لامپ فریزر
I (کلاس یک)	رده‌بندی ایمنی در برابر برق گرفتگی

تعداد	متعلقات دستگاه	تعداد	متعلقات دستگاه
۳	قفسه شیشه‌ای	۲	جای بطری
۱	دفترچه راهنما	۴	کشو

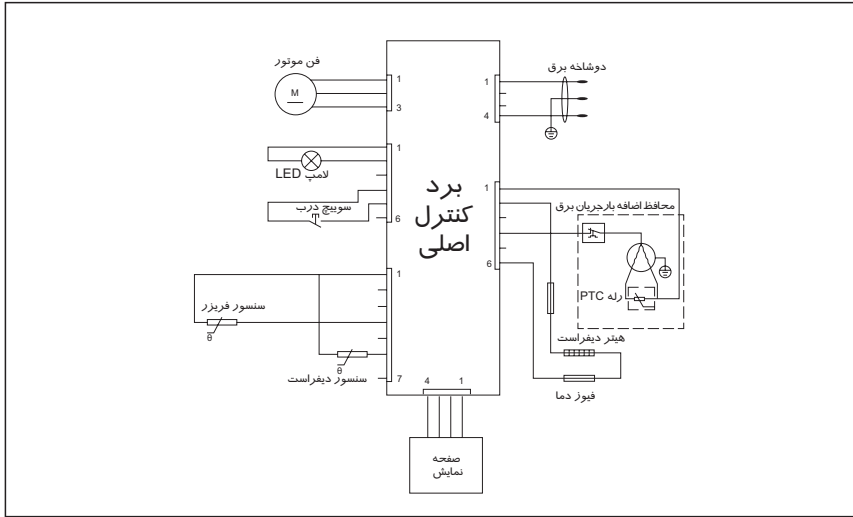

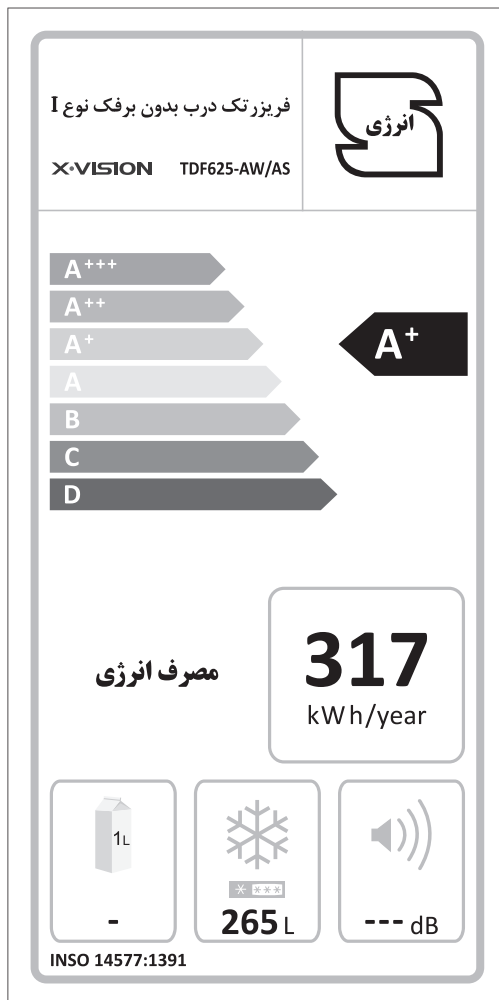

۳۱۷ kWh مصرف انرژی در سال بر اساس نتایج به دست آمده در طول ۲۴ ساعت و تحت شرایط استاندارد آزمایشگاهی محاسبه شده است. مصرف واقعی انرژی به نحوه استفاده و محل دستگاه بستگی دارد.

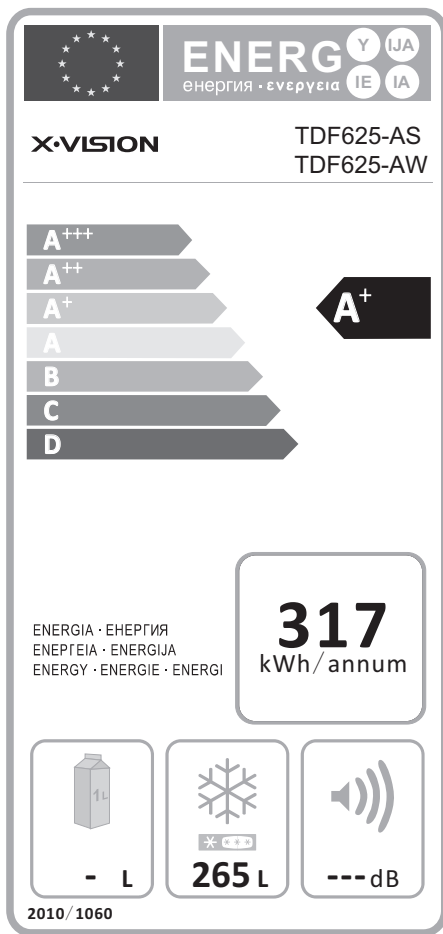

Notes: 317 kWh per year, based on the results of standard tests tested over a 24-hour period. The actual energy consumption will depend on the mode of use and location of the device.

Household refrigerating appliance model category	Upright-freezer
Energy efficiency class	A+
<i>A+++ (the highest energy efficiency) to D (the lowest efficiency)</i>	
Annual energy consumption (AEC)	317 kWh/an
<i>Energy consumption of 317 kWh per year, calculated based on the result obtained for 24 hours under standardized test conditions. The actual energy consumption depends on the conditions of use and location of the device.</i>	
Total useful volume	265
- of which compartment for highly perishable goods (l)	
- of which storage compartment of fresh food (l)	
- of which the wine storage compartment (l)	
- of which cellar compartment (l)	
- of which frozen food storage compartment (l)	265
Number of stars:	4 stars
Lowest temperature of the wine storage compartment	NA
Frost-free	Yes
Autonomy	18 h
Freezing capacity	12 kg/24h
	N-ST-T
Climatic class	This appliance is designed to be used at an ambient temperature between °16+C and °43+C
Noise level	--- dB(A) re 1 Pw
Built-in appliance	No
Product dimensions (H x W x D)	1850 x 595 x 625 mm
Installation space (H X W x D)	1900 x 1200 x 1300 mm
Rated voltage	240-220V~
Rated current	2.0 A
Rated frequency	50Hz
Lamp power	Max 2W
Protection against electrical shock	I

Problem	Possible cause & Solution
Temperature inside is too warm	You may have left the doors open too long or too frequently; or the doors are kept open by some obstacle; or the appliance is located with insufficient clearance at the sides, back and top.
Temperature inside is too cold	Increase the temperature by following the "Display controls" chapter.
Doors can't be closed easily	Check whether the top of the refrigerator is tilted back by 15-10mm to allow the doors to self close, or if something inside is preventing the doors from closing.
Water drips on the floor	The water pan (located at the rear bottom of the cabinet) may not be properly positioned to direct water into this pan, or the water spout is blocked. You may need to pull the refrigerator away from the wall to check the pan and spout.
The light is not working	<ul style="list-style-type: none"> • The LED light may be damaged. Refer to replace LED lights in cleaning and care chapter. • The control system has disabled the light due to the door being kept open too long, close and reopens the door to reactivate the light.

Problem	Possible cause & Solution
Noise from the appliance	<p>The sounds below are quite normal:</p> <ul style="list-style-type: none"> • Compressor running noises. • Air movement noise from the small fan motor in the freezer compartment or other compartments. • Gurgling sound similar to water boiling. • Popping noise during automatic defrosting. • Clicking noise before the compressor starts.
	<p>Other unusual noises are due to the reasons below and may need you to check and take action:</p> <p>The cabinet is not level. The back of appliance touches the wall. Bottles or containers fallen or rolling.</p>
The motor runs continuously	<p>It is normal to frequently hear the sound of the motor, it will need to run more when in following circumstances:</p> <ul style="list-style-type: none"> • Temperature setting is set colder than necessary • Large quantity of warm food has recently been stored within the appliance. • The temperature outside the appliance is too high. • Doors are kept open too long or too often. • After your installing the appliance or it has been switched off for a long time.
A layer of frost occurs in the appliance	<p>Check that the air outlets are not blocked by food and ensure food is placed within the appliance to allow sufficient ventilation. Ensure that door is fully closed. To remove the frost, please refer to cleaning and care chapter.</p>

If you experience a problem with your appliance or are concerned that the appliance is not functioning correctly, you can carry out some easy checks before calling for service, please see below. You can carry out some easy checks according to this section before calling for service.

Warning! Don't try to repair the appliance yourself. If the problem persists after you have made the checks mentioned below, contact a qualified electrician, authorized service engineer or the shop where you purchased the product.

Problem	Possible cause & Solution
Appliance is not working correctly	Check whether the power cord is plugged into the power outlet properly.
	Check the fuse or circuit of your power supply, replace if necessary.
	The ambient temperature is too low. Try setting the chamber temperature to a colder level to solve this problem.
Appliance is not working correctly	It is normal that the freezer is not operating during the automatic defrost cycle, or for a short time after the appliance is switched on to protect the compressor.
Odors from the appliance	The interior may need to be cleaned.
	Some food, containers or wrapping cause odors.

Installing the handles

This appliance has been built with external handle, which is in poly bag. Please follow instruction below to install them:

1. Remove two screws(8) by a cross screwdriver.
2. Take out the handles(9) and fix it with the two screws(8).
3. Cover the two screws(8) with two caps(10). The caps re in a small poly bag together with the handles.

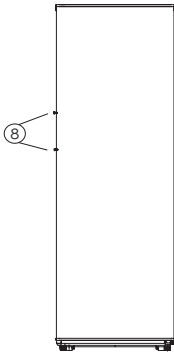

Figure 1

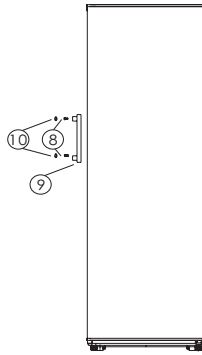

Figure 2

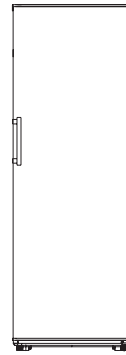

Figure 3

Figure 1: Front view without handles

Figure 2: Exploded view of installing the handles

Figure 3: Front view with handles

14. Open the cover on door right(7) and take out the wire. Connect the electrical connector.

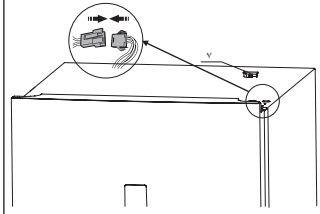

15. Install the light switch(1) to right hinge cover(supplied with the appliance) and connect the wire.

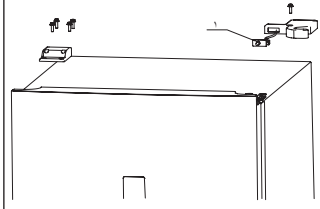

16. Fix the right hinge cover and the hole cover with screws.

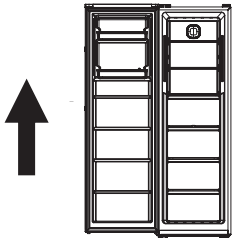
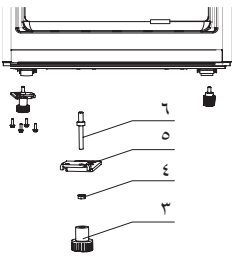
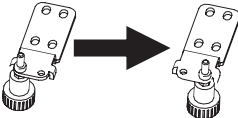
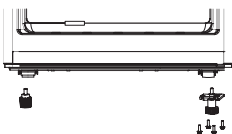
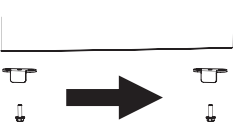
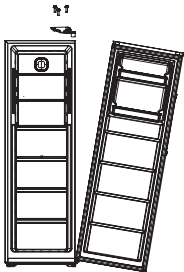
<p>7. Lift the door upwards to disengage it from the bottom hinge, put the door to one side and lay it down gently on a padded surface.</p>	
<p>8. Screw off the bottom hinge part and foot. 9. Disassemble the hinge to four parts: (3)foot; (4)nut; (5)hinge; (6)hinge pin.</p>	
<p>10. Remove the hinge pin from left hole to right hole and assemble the four parts.</p>	
<p>11. Install the bottom hinge part in right and foot in left to the appliance.</p>	
<p>12. Screw off the block on door bottom left and install it to the bottom right.</p>	
<p>13. Place the door on the bottom hinge, making sure that the hinge pin is inserted in the hole at the bottom of the door. Install the right hinge(supplied with the appliance) and fix it with screws.</p>	

The side at which the door opens can be changed, from the right side (as supplied) to the left side, if the installation site requires.

Warning! When reversing the door, the appliance must not be connected to the mains. Ensure that the plug is removed from the mains socket.

Note: Before you start lay the appliance on its back in order to gain access to the base, you should rest it on soft foam packaging or similar material to avoid damaging the backboard. Stand the appliance upright. Open the door to take out all door racks (to avoid racks damaged) and then close the door. To reverse the door, the following steps are generally recommended.

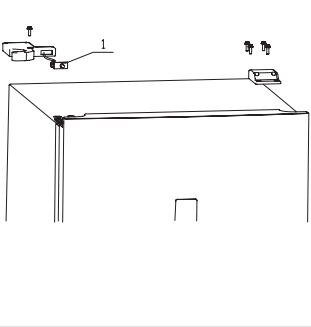
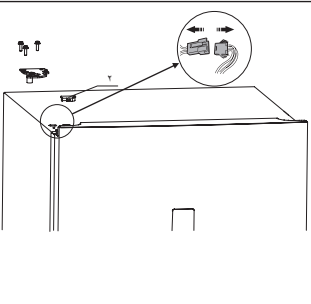
<ol style="list-style-type: none"> 1. Screw off the four bolts which in top right with cross opener and take off the cover. 2. Screw off the one bolt which in left hinge cover with cross opener and take it off. 3. Disconnect the light switch(1) and take it off. 	
<ol style="list-style-type: none"> 4. Screw off the three bolts in left hinge and take them off. 5. Disconnect the electrical connector. 6. Take off the cover on door left(2) and put the wire into the hole and cover it 	

time when the supply of food stocks are low and proceed as follows:

1. Remove existing food and accessories baskets, unplug the appliance from the mains power and leave the doors open. Ventilate the room thoroughly to accelerate the thawing process.
2. When defrosting is completed, clean your freezer as described above.

Caution!

- Don't use sharp objects to remove frost from the freezer. Only after the interior completely dry should the appliance be switched back on and plugged back into the mains socket.

Door seals cleaning

Take care to keep door seals clean. Sticky food and drinks can cause seals to stick to the cabinet and tear when you open the door. Wash seal with a mild detergent and warm water. Rinse and dry it thoroughly after cleaning.

Caution!

- Only after the door seals are completely dry should the appliance be powered on.

Replacing the LED light

Warning: The LED light must not be replaced by the user! If the LED light is damaged, contact the customer helpline for assistance. To replace the LED light, the below steps can be followed:

1. Unplug your appliance.
2. Remove light cover by pushing up and out.
3. Hold the LED cover with one hand and pull it with the other hand while pressing the connector latch.
4. Replace LED light and snap it correctly in place.

Exterior cleaning

- To maintain good appearance of your appliance, you should clean it regularly.
- Wipe the digital panel and display panel with a clean, soft cloth.
- Spray water onto the cleaning cloth instead of spraying directly on the surface of the appliance. This helps ensure an even distribution of moisture to the surface.
- Clean the doors, handles and cabinet surfaces with a mild detergent and then wiped dry with a soft cloth.

Caution!

- Don't use sharp objects as they are likely to scratch the surface.
- Don't use Thinner, Car detergent, Clorox, ethereal oil, abrasive cleansers or organic solvent such as Benzene for cleaning. They may damage the surface of the appliance and may cause fire.

Interior cleaning

You should clean the appliance interior regularly. It will be easier to clean when food stocks are low. Wipe the inside of the fridge freezer with a weak solution of bicarbonate of soda, and then rinse with warm water using a wrung-out sponge or cloth. Wipe completely dry before replacing the shelves and baskets. Thoroughly dry all surfaces and removable parts.

Although this appliance automatically defrosts, a layer of frost may occur on the freezer compartment's interior walls if the freezer door is opened frequently or kept open too long. If the frost is too thick, choose a

removal from the freezer compartment, will probably cause frost burns to the skin.

- It is recommended to label and date each frozen package in order to keep track of the storage time.

Hints for the storage of frozen food

- Ensure that frozen food has been stored correctly by the food retailer
- Once defrosted, food will deteriorate rapidly and should not be re-frozen. Do not exceed the storage period indicated by the food manufacturer.

Switching off your appliance

If the appliance needs to be switched off for an extended period, the following steps should be taken prevent mould on the appliance.

1. Remove all food;
2. Remove the power plug from the mains socket;
3. Clean and dry the interior thoroughly;
4. Ensure that all the doors are wedged open slightly to allow air to circulate.

CLEANING AND CARE

For hygienic reasons the appliance (including exterior and interior accessories) should be cleaned regularly at least every two months.

WARNING: The appliance must not be connected to the mains during cleaning. Danger of electrical shock! Before cleaning switch the appliance off and remove the plug from the mains socket.

We recommend that you follow the tips below to save energy.

- Try to avoid keeping the door open for long periods in order to conserve energy.
- Ensure the appliance is away from any sources of heat(Direct sunlight, electric oven or cooker etc)
- Don't set the temperature colder than necessary.
- Don't store warm food or evaporating liquid in the appliance.
- Place the appliance in a well ventilated, humidity free room. Please refer to Installing your new appliance chapter.
- If the diagram shows the correct combination for the drawers, crisper and shelves, do not adjust the combination as this is designed to be the most energy efficient configuration.

Hints for freezing

- When first starting-up or after a period out of use, let the appliance run at least 2 hours on the higher settings before putting food in the compartment.
- Prepare food in small portions to enable it to be rapidly and complete frozen and to make it possible to subsequently thaw only the quantity required.
- Wrap up the food in aluminum foil or polyethylene food wraps which are airtight.
- Do not allow fresh, unfrozen food to touch the food which is already frozen to avoid temperature rise of the latter.
- Iced products, if consumed immediately after

Recommended storage times of frozen food in the freezer compartment

These times vary depending on the type of food. The food that you freeze can be preserved from 1 to 12 months (minimum at °18-C).

Food	Storage time
Bacon, casseroles, milk	1 month
Bread, ice cream, sausages, pies, prepared shellfish, oily fish	2 months
Non-oily fish, shellfish, pizza, scones and muffins	3 months
Ham, cakes, biscuits, beef and lamb chops, poultry pieces	4 months
Butter, vegetables (blanched), eggs whole and yolks, cooked crayfish, minced meat (raw), pork (raw)	6 months
Fruit (dry or in syrup), egg whites, beef (raw), whole chicken, lamb (raw), fruit cakes	12 months

Never forget:

- When you freeze fresh foods with a 'use by /best before/best by/' date, you must freeze them before this date expires.
- Check that the food was not already frozen. Indeed, frozen food that has thawed completely must not be re-frozen.
- Once defrosted, food should be consumed quickly.

and colour, vegetables should be blanched before freezing.

Aubergines, peppers, zucchini and asparagus do not require blanching.

Note: Keep food to be frozen away from food which is already frozen.

- The following foods are suitable for freezing:

Cakes and pastries, fish and seafood, meat, game, poultry, vegetables, fruit, herbs, eggs without shells, dairy products such as cheese and butter, ready meals and leftovers such as soups, stews, cooked meat and fish, potato dishes, soufflés and desserts.

- The following foods are not suitable for freezing:

Types of vegetables, which are usually consumed raw, such as lettuce or radishes, eggs in shells, grapes, whole apples, pears and peaches, hard-boiled eggs, yoghurt, soured milk, sour cream, and mayonnaise.

Packing frozen food

To prevent food from losing its flavor or drying out, place food in airtight packaging.

1. Place food in packaging.
2. Remove air.
3. Seal the wrapping.
4. Label packaging with contents and dates of freezing.

Suitable packaging:

Plastic film, tubular film made of polyethylene, aluminum foil. These products are available from specialist outlets.

Your appliance has the accessories as the “Structure illustration” showed in general, with this part instruction you can have the right way to storage your food. The glass shelves and crisper can be removed to store food if needed.

Note: Food is not allowed to touch directly all surfaces inside the appliance. It has to be wrapped separately in aluminum sheet or in cellophane sheet or in airtight plastic boxes.

Freezing and storing food in the freezer compartment

- To store deep-frozen food.
- To make ice cubes.
- To freeze food.

Note: Ensure that the freezer compartment door has been closed properly.

Purchasing frozen food

- Packaging must not be damaged.
- Use by the 'use by /best before/best by/' date.
- If possible, transport deep-frozen food in an insulated bag and place quickly in the freezer compartment.

Storing frozen food

Store at °18-C or colder. Avoid opening the freezer compartment door unnecessarily.

Freezing fresh food

Freeze fresh and undamaged food only.

To retain the best possible nutritional value, flavour

Super freeze ❄

Super Freeze will quickly lower the temperature within the freezer so food will freeze faster. This can lock in the vitamins and nutrients of fresh food and keep food fresh longer.

In case of the maximum amount of food to be frozen, please wait about 24h.

Super freeze automatically switches off after 26 hours and the freezer temperature setting displays FF.

When super freeze function is on you can switch off super freeze function by pressing “❄” and the temperature setting will revert back to the previous setting.

Power outage

In the event of a power failure, all temperature settings will automatically preserved, unless you change the setting of temperature.

Door Alarm



If the door is opened for over 2 minutes, the door alarm will sound. Buzzer will sound 3 times every 1 minute and will automatically stop alarming 10 minutes later.

To save energy, please avoid keeping the door open for a long time when using the appliance. The door alarm can be cleared by closing the door.



Controlling the temperature

We recommend that when you start your appliance for the first time, the temperature is set to °18-C. If you want to change the temperature, follow the instructions below.

Caution! When you set a temperature, you set an average temperature for the whole freezer cabinet. Temperatures inside each compartment may vary from the temperature values displayed on the panel, depending on how much food you store and where you place them. Ambient temperature may also affect the actual temperature inside the appliance. All the buttons are locked if the icon “” is illuminated, press the “” button for 3 seconds to unlock them.

Press “+” and “-” to set the temperature between - °15C and °25-C as needed, and control panel will display corresponding values. After 5s, the display will stop flashing and the setting takes effect.

Clean the parts of the appliance with lukewarm water on a soft cloth or with a neutral detergent and with clear water, then wipe them dry.

Notes: Electric parts of the appliance can only be wiped by dry cloth.

The electronic control panel default temperature setting displays °18-C when turn on electricity, compressor begin to work, open the door and the light is on, it means LED light is normally working.

Close the door and wait 30 minutes. If the temperature in the freezer compartment decreased obviously, it shows that the appliance system works well. When the appliance operates for a period of time and the door is not too often opened, will begin automatic circulation when system temperature reaches the set temperature, appliance always keep temperature about set value.

If the above steps are successful, the trial operations are finished. The appliance works normally.

DISPLAY CONTROLS

Use your appliance according to the following control regulations, your appliance has the corresponding functions and modes as the control panels showed in the pictures below. When the appliance is powered on for the first time, the backlight of the icons on display panel starts working. If no buttons have been pressed and the doors are closed, the backlighting will turn off.

INSTALLATION

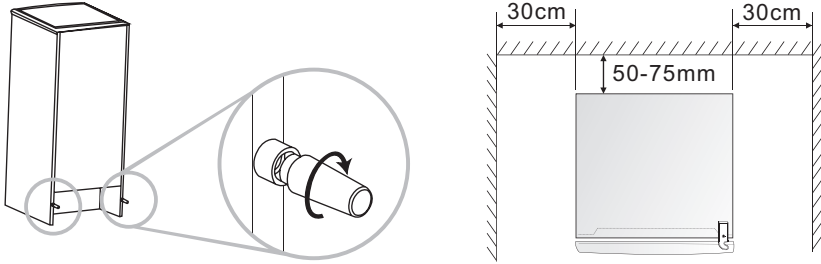

FIRST USE

Before the use of the appliance, remove all the packages, including bottom cushion and foam pads and rubber belts in the appliance.

Adjust the feet and clear the outside and inside of the appliance with warm cloth.

Do not start the appliance immediately after vertical placement. Only start it after 6-2 hours standing to ensure its proper operation.

To prevent damage to the power cord and any consequence incidents, the power cord should be not covered by the refrigerator or other objects. Before switching on the appliance, please check the voltage range of the appliance carefully if the same as that of the power supply.

When the appliance is first installed, allow it stabilize at normal operating temperatures for 3-2 hours prior to filling it with fresh or frozen foods.

If operation is interrupted, wait for 5 minutes before restarting.

When transportation, hold the base and lift the refrigerator carefully with an angle inferior at 45 degree. Never hold the door handle as support. Never place it upside down nor horizontally. Push refrigerator on its basis and place it thanks to its roller feet.

INSTALLATION

To fix stably, the appliance must be placed on a flat and solid surface. It should not be laid on any soft material.

Choose a location where there is no heat source. Keep the refrigerator away from direct sunlight or other appliance producing heat.

Choose a dry and well-ventilated place where there is no corrosive air.

In order to improve efficiency of the cooling system and save energy, it is necessary to maintain good ventilation around the appliance for the dissipation of heat. For this reason, sufficient clear space should be available around the refrigerator.

The appliance is supplied with two plastic spacers. After installation of these spacers, the appliance cannot be pushed against the wall to maintain proper ventilation. Insert the spacers into the relevant openings on the back of the appliance, then screw the spacers tightly. Place the appliance against a wall with a free distance that not exceeding 75 mm but more than 50mm.

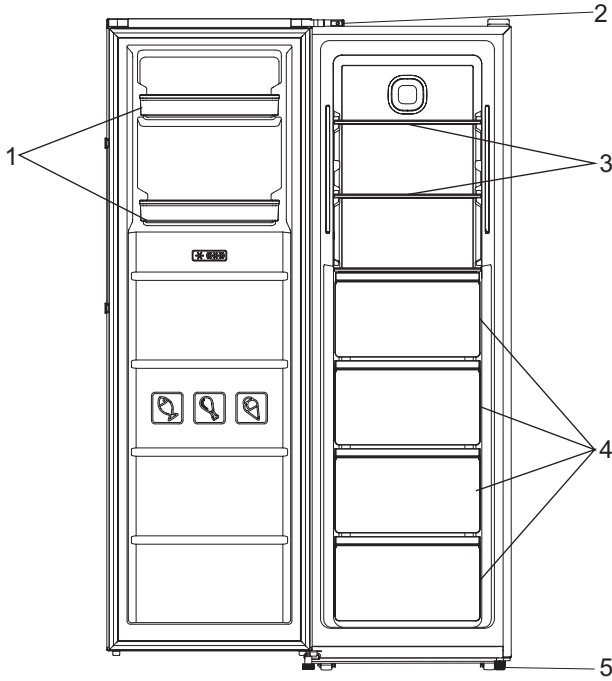

- 1. Balcony
- 2. Light Switch
- 3. Glass Shelf
- 4. Drawer
- 5. Adjustable Foot

Note: The glass shelves and the crisper can be removed and inserted for cleaning and storing of food according to the appliance.

CORRECT DISPOSAL OF THIS PRODUCT

This marking indicates that this product should not be disposed with other household wastes throughout the EU. To prevent possible harm to the environment or human health from uncontrolled waste disposal, recycle it responsibly to promote the sustainable reuse of material resources. To return your used device, please use the return and collection systems or contact the retailer where the product was purchased. They can take this product for environmental safe recycling.

We decline liability for any damage or accident derived from any use of this product which is not in conformity with the instructions contained in this booklet.

and the appliance should not be used if the cable is damaged.

43. Regarding the information for replacing of the lamps of the appliance, thanks to refer to the paragraph "CLEANING AND CARE" of the manual.

44. Regarding the information pertaining to the installation, handing, maintenance, servicing and disposal of the appliance, thanks to refer to the paragraph "TRANSPORT AND HANDING" "INSTALLATION" "CLEANING AND CARE" "TROUBLESHOOTING" of the manual.

45. Disposal of the appliance: To prevent possible harm to the environment or human health from uncontrolled waste disposal, recycle it responsibly to promote the sustainable reuse of material resources. And the disposal should only be done through public collection points. Old refrigerators can contain CFC that destroy the ozone; contact the waste treatment center nearest your home for more details on the correct procedures for disposal.



46. WARNING! Risk of fire – flammable material. Please keep the product far away fire source during using, service and disposal. There are flammable materials at the back of the appliance.

30. To avoid injury or death from electrical shock do not operate the appliance with wet hands, while standing on a wet surface or while standing in water.

31. Do not use outdoors or in wet conditions.

32. Never pull the cord to disconnect it from the outlet. Grasp the plug and pull it from the outlet.

33. Keep the cord away from heated surfaces.

34. Check that the voltage of the power supply in your home is the same as the voltage shown on the rating label of this product.

35. Connect your refrigerator to an independent electrical socket and use a safe ground wire.

36. When the frost in freezer is removed, or when there is no electricity or when refrigerator ceases to be used, it should be cleaned in order to prevent it from smelling.

37. Defrost the freezer at least once a month because too much frost may affect refrigeration.

38. Turn on electricity only 5 minutes later after electricity goes off. Otherwise, the compressor may be damaged.

39. Children should be supervised to ensure that they do not play with the appliance.

40. The appliance is not intended to be operated by means of an external timer or a separate remote-control system.

41. This appliance has been incorporated with a grounded plug. Please ensure the wall outlet in your house is well earthed.

42. It is recommended to check regularly the supply cord for any sign of possible deterioration,

parts at an authorized service dealers.

19. The motor is permanently lubricated and will require no oil.

20. The appliance must be positioned so that the plug is accessible.

21. Please according to local regulations regarding disposal of the appliance for its flammable blowing gas. Before you scrap the appliance, please take off the doors to prevent children trapped.

22. Ensure the refrigerator is unplugged before cleaning or if the product is not in use.

23. To clean the appliance use only mild detergents or glass cleaning products. Never use harsh detergents or solvents. 24. It is not recommended to use this refrigerator with an extension cord or power board. Please ensure that the appliance is plugged directly into the electrical outlet.

25. Do not place hot food or drink into the refrigerator before it cools down to room temperature.

26. Close the door immediately after putting in any items so the inside temperature will not rise dramatically.

27. Keep appliance away from any heat source or direct sunlight.

28. To fix stably, the appliance must be placed on a flat and solid surface. It should not be laid on any soft material.

29. Do not place any other appliance on top of the refrigerator, and do not wet it.

respect the following instructions:

- Opening the door for long periods can cause a significant increase of the temperature in the compartments of the appliance.

- Clean regularly surfaces that can come in contact with food and accessible drainage systems.

- Clean water tanks if they have not been used for 48h; flush the water system connected to a water supply if water has not been drawn for 5 days.

- Store raw meat and fish in suitable containers in the refrigerator, so that it is not in contact with or drip onto other food.

- Two-star frozen-food compartments are suitable for storing pre-frozen food, storing or making ice cream and making ice cubes.

- One-, two- and three-star compartments are not suitable for the freezing of fresh food.

- If the refrigerating appliance is left empty for long periods, switch off, defrost, clean, dry, and leave the door open to prevent mould developing within the appliance.

14. Unplug the appliance from outlet when not in use, before putting on or taking off parts, before cleaning.

15. Make sure to place the plug all the way into socket when connecting your appliance.

16. Insert the plug into a single grounded socket.

17. Never use the appliance in place where combustible and inflammable materials are kept.

18. For safety reason, be sure to repair or replace

clear of obstruction.

5. **WARNING:** Do not use mechanical devices or other means to accelerate the defrosting process, other than those recommended by the manufacturer.

6. **WARNING:** Do not damage the refrigerant circuit.

7. **WARNING:** Do not use electrical appliances inside the food storage compartments of the appliance, unless they are of the type recommended by the manufacturer.

8. Do not store explosive substances such as aerosol cans with a flammable propellant in this appliance.

9. This appliance is intended to be used in household and similar applications such as

- staff kitchen areas in shops, offices and other working environments;
- farm houses and by clients in hotels, motels and other residential type environments;
- bed and breakfast type environments;
- catering and similar non-retail applications.

10. Placed the appliance against a wall with a free distance not exceeding 75 mm and more than 50mm

11. **WARNING:** When positioning the appliance, ensure the supply cord is not trapped or damaged.

12. **WARNING:** Do not locate multiple portable socket-outlets or portable power supplies at the rear of the appliance.

13. To avoid contamination of food, please

**This product is for household use only!**

Please read these instructions carefully before the first use of this product and save this manual for your future reference.

When using an electrical appliance, basic precautions should always be followed, including the following:

1. This appliance can be used by children aged from 8 years and above and persons with reduced physical, sensory or mental capabilities or lack of experience and knowledge if they have been given supervision or instruction concerning use of the appliance in a safe way and understand the hazards involved. Children shall not play with the appliance. Cleaning and user maintenance shall not be made by children without supervision.

2. Children aged from 3 to 8 years are allowed to load and unload refrigerating appliances.

3. If the supply cord is damaged, it must be replaced by the manufacturer, its service agent or similarly qualified persons in order to avoid a hazard.

4. **WARNING:** Keep ventilation openings, in the appliance enclosure or in the built-in structure,

TABLE OF CONTENTS

Important safety instructions	1
Structure illustration	8
Transport and handing	9
Installation	9
First use	10
Test	11
Display controls	11
Storage of food	14
Helpful hints and tips	17
Cleaning and care	18
Door reverse	21
Troubleshooting	25
Technical specifications	28



مرکز خدمات پس از فروش
تلفن: ۸۲۲۶۶ - ۰۲۱ داخلی ۱
service@iominds.com

رضایت مشتری
تلفن: ۸۲۲۶۶ - ۰۲۱ داخلی ۲
rezayat@maadiran.com

صندوق پستی
۱۹۹۴۸ - ۳۴۵۷۱
sanaye@maadiran.com

دفتر مرکزی (فروش):
تهران، میدان ونک، خیابان شهید خدایی (بیزن سابق)، خیابان آفتاب، پلاک ۳
تلفن: ۸۲۲۶۶ - ۰۲۱ فاکس: ۳۱ - ۸۸۶۲۳۷۳۰ - ۰۲۱

www.maadiran.com
www.xvision.ir

maadiran.com
xvision.ir



12010502020450